

2023

Mobilité sûre,
durable et efficace



Aucun voyage
n'est trop long en
bonne compagnie

Nous sommes Geveko Markings

Marquer l'avenir avec vous

Le groupe Geveko Markings développe, fabrique et fournit des marquages horizontaux de toutes tailles, tous matériaux, toutes couleurs et toutes formes pour répondre aux exigences de nos clients, propriétaires de surfaces et utilisateurs finaux dans les secteurs que nous fournissons.

Nous nous concentrons principalement sur les domaines d'application dans lesquels nos produits doivent fonctionner selon des normes strictes et dans des conditions exigeantes telles que des volumes de circulation élevés et différentes conditions météorologiques et climatiques.

Nos marquages permettent une mobilité sûre, durable et efficace dans plus de 80 pays à travers le monde.

Nos marquages protègent également les communautés et guident les personnes vers leurs destinations, et permettent de transformer les surfaces en zones décoratives, colorées et ludiques. Forts de notre expérience et de notre

connaissance approfondie de l'industrie du marquage routier, notre mission consiste à produire des matériaux de haute qualité qui guident, inspirent et protègent les personnes du monde entier.

Depuis la fondation de notre entreprise il y a près d'un siècle, nous participons à la création et au développement de l'infrastructure de mobilité. D'abord en Scandinavie, puis au niveau européen et, ces dernières décennies, de plus en plus à l'échelle mondiale.

Lorsqu'il s'agit d'améliorer les normes de performances qui permettent d'accroître la sécurité routière et, par conséquent, de sauver des vies, nous faisons partie des leaders de notre secteur. C'est également le cas lorsqu'il s'agit de fournir des produits et des solutions de marquage qui favorisent le guidage et la circulation. En outre, Geveko Markings est l'un des principaux fournisseurs de matériaux hautement durables, axés sur l'amélioration de l'incidence environnementale.

Notre histoire

Depuis sa création en 1924 en Suède, nous avons ajouté de nombreux chapitres à l'histoire de Geveko Markings. De nos modestes débuts à Gothenburg à aujourd'hui, où nous sommes devenus une marque mondiale de premier plan dans le domaine des marquages horizontaux en extérieur avec près d'un siècle d'expertise derrière nous.

Lorsque Gunnar Bergendahl a lancé l'entreprise, il avait un seul objectif en tête : fournir à ses clients les matériaux les plus durables au monde.

C'était le début des marquages Geveko que vous connaissez aujourd'hui. Au début, Bergendahl était principalement un fabricant d'asphalte, mais l'accent a ensuite été mis sur la fabrication de matériaux de marquage routier.

Baucoup d'autres choses ont changé depuis, mais les valeurs sur lesquelles notre entreprise repose restent les mêmes. La passion pour ce que nous faisons nous anime toujours dans notre travail quotidien et dans notre aspiration à créer les meilleurs marquages avec nos partenaires et nos clients.



« En favorisant l'excellence chez Geveko Markings, nous serons le meilleur fournisseur de matériaux de marquage aux yeux de nos clients »

C'est notre vision. Et c'est aussi la promesse que nous faisons à nos clients en ce qui concerne leurs attentes à notre égard. Qu'il s'agisse d'une route unique, d'une aire de jeux, de la place d'une ville, ou d'infrastructures à l'échelle de la ville, nos produits et solutions, ainsi que vos idées et votre travail, aident les gens à se rendre en toute sécurité à destination. C'est pourquoi nous voulons marquer l'avenir avec vous.

Pourquoi travailler avec nous



Qualité

La qualité est essentielle pour nous ! Chez Geveko Markings, nous prenons la qualité de nos produits et de nos activités au sérieux. Tous nos sites sont certifiés ISO9001 et nos formulations et processus de production garantissent des produits constamment performants, selon les exigences et les attentes spécifiées. En tant que client, vous pouvez alors vous concentrer sur la gestion de vos propres activités en ayant l'assurance d'être soutenu par un fournisseur de haute qualité, et ce, en ayant l'esprit tranquille.



Chaîne logistique mondiale

Obtenez toujours vos marquages à temps ! Grâce à nos 14 centres de production et de distribution et à notre vaste réseau mondial de fournisseurs, nous disposons d'une configuration de distribution flexible qui vous garantit des livraisons rapides sur tous nos principaux marchés. En cas de pénurie mondiale de matières premières et de perturbations de la chaîne d'approvisionnement, notre configuration de production et notre vaste réseau de fournisseurs font office de tampon et nous apportent clarté, certitude et flexibilité, afin de répondre aux demandes des clients.



Présence locale

Nous vous connaissons vous et votre marché ! Avec des commerciaux et des employés techniques situés dans plus de 20 pays, nous veillons à rester proches de nos clients et de nos clients finaux, et nous nous tenons informés des exigences et des tendances locales pour mieux comprendre et soutenir votre entreprise et votre parcours.



90 ans d'expérience dans le secteur

Profitez de notre expertise ! Forts de près d'un siècle d'expérience, nous possédons une riche histoire et une connaissance approfondie de l'industrie du marquage routier que nous utilisons chaque jour à l'avantage de nos clients.



Une vaste gamme de produits

Tous vos matériaux de marquage au même endroit ! Grâce à notre gamme complète de produits et de solutions combinables, nous couvrons tous vos besoins de marquage tout en répondant à toutes les exigences du marché national. En ayant un principal fournisseur professionnel de matériaux de marquage, vous pouvez consacrer votre temps et vos efforts à la gestion et à la croissance de votre entreprise.

Engagement local à l'échelle mondiale

Notre présence locale sur chaque marché est assurée par notre solide réseau mondial

Geveko Markings a toujours accordé beaucoup d'importance au fait d'être un acteur local sur les marchés où nous opérons. Nous pensons que c'est la meilleure façon d'établir des relations étroites et à long terme avec nos clients et les parties prenantes locales. C'est pourquoi nous disposons de nos propres représentants commerciaux et techniques dans plus de 20 pays à travers le monde. Cela nous permet de mieux comprendre les besoins, les demandes, les réglementations et les exigences des clients locaux, que nous utilisons pour garantir le succès de nos clients et des milieux dans lesquelles nous opérons.

Bien que nous travaillions à l'échelle locale, nos clients bénéficient d'une chaîne d'approvisionnement mondiale, composée de 14 centres de production et de distribution situés en Europe, aux États-Unis, en Asie-Pacifique et en Afrique du Nord. De plus, nous disposons d'un vaste réseau de fournisseurs agréés avec lesquels nous entretenons des relations de longue date. Notre présence internationale en matière de production et de distribution nous permet de répondre aux demandes des clients en matière de livraison rapide, et grâce à notre réseau de fournisseurs, notre chaîne d'approvisionnement se veut très sûre, pour le plus grand intérêt de nos clients.

Grâce à notre présence mondiale, nos clients et parties prenantes bénéficient également de notre capacité à fournir des informations, des innovations et des solutions issues d'autres marchés.

Nous sommes les experts

Produits, solutions et expertise innovants

Développer des matériaux performants et durables comme nous le faisons chez Geveko Markings est complexe, mais la raison pour laquelle nous le faisons est simple. Nous voulons fabriquer des matériaux résistants et de qualité qui permettent aux gens de rester sur la bonne voie en toute sécurité, où qu'ils aillent. Pour nous, la recherche et le développement de nos produits reposent sur la combinaison de divers facteurs : des employés expérimentés et qualifiés, des installations de production et de laboratoire modernes, des essais continus, des essais pratiques sur route, un vaste réseau d'approvisionnement et, bien sûr, une coopération et un retour des clients.

Nous consacrons le même travail à toutes les étapes de la chaîne de produits. De la collaboration initiale avec les fournisseurs de matières premières à la mise à jour des dernières technologies d'application.

Lorsque les clients et les clients finaux recherchent une solution avec des performances ou une fonctionnalité spécifiques, nous faisons tout notre possible pour nous assurer que notre offre répond à ces attentes et les dépasse.

Ce faisant, nous pensons que nos produits, solutions et expertises innovants créent une mobilité sûre, durable et efficace pour tous.





Une façon durable de faire des affaires

Chez Geveko Markings, nous avons une vision globale : un marquage qui optimise la sécurité, guide, inspire et protège des millions de personnes chaque jour. C'est pourquoi nous considérons que les marquages routiers sauvent des vies. Une partie très importante de notre raison d'être est d'augmenter la sécurité routière dans les endroits où nos produits peuvent faire une réelle différence.

Tout d'abord, nos marquages routiers aident à contrôler et à délimiter la circulation, ainsi qu'à créer des zones sûres pour les usagers de la route vulnérables tels que les piétons, les cyclistes, les poussettes et les fauteuils roulants. Deuxièmement, nos marquages routiers tactiles alertent visuellement et appellent à la vigilance, améliorant ainsi l'autonomie et la qualité de vie des usagers. Enfin, nos produits assurent une circulation efficace, élément essentiel d'une infrastructure fonctionnelle dans un monde en constante évolution, tout en se concentrant sur la réduction de l'incidence environnementale.

Pour permettre un avenir avec une mobilité plus sûre, plus durable et plus efficace, il est essentiel que nous adoptions une approche holistique. À la fois en ce qui concerne notre entreprise, nos actions et l'empreinte que nous laissons derrière nous. Notre approche doit soutenir la croissance ainsi que l'amélioration des bénéfices, de l'impact environnemental, de l'impact social et de la gouvernance. Ce n'est qu'avec une approche holistique qui tient compte de tous ces aspects que nous pouvons garantir que notre entreprise est durable afin de pouvoir continuer à « Marquer l'avenir avec vous ».



1 ● MARQUAGE RÉGLEMENTAIRE

Notre vaste gamme de produits spécialement conçus pour la route aide à guider les usagers et à faciliter la circulation au moyen de panneaux, de symboles et de marquages de lignes hautement visibles. La majorité de nos produits sont certifiés et approuvés conformément aux réglementations nationales en matière de performances et de conception.

4 ● ACCESSIBILITÉ ET SÉCURITÉ

Que vous cherchiez à sécuriser vos marches, à créer du contraste ou à avertir et à guider les personnes malvoyantes dans la circulation, nous avons les produits qu'il vous faut. Notre gamme de produits comprend tout, des matériaux antidérapants aux panneaux d'avertissement en passant par les marquages tactiles.

7 ● ÉQUIPEMENTS ET ACCESSOIRES

Vous avez la certitude d'obtenir le meilleur résultat de marquage à chaque fois grâce à notre gamme d'outils, de machines et de petits accessoires complémentaires spécialement adaptés à l'application de nos produits.

2. ZONE DE CIRCULATION ET PARKING

Les voies de circulation, les passages piétons et les aires de stationnement peuvent devenir plus sûrs et plus visibles en y ajoutant des couleurs et des propriétés adhérentes. Nos solutions comprennent une large gamme de matériaux de haute qualité pour répondre à cette exigence.

3. REVÊTEMENT DÉCORATIF

Nos solutions décoratives permettent de redonner vie aux surfaces sombres et ternes. Qu'il s'agisse d'aires de jeux, de décoration d'espace public ou de la mise en valeur d'environnement commercial, nos magnifiques produits colorés offrent des solutions modernes et créatives qui répondent à vos besoins et à vos désirs.

5. RÉPARATION DE ROUTES ET DE SURFACES

Notre gamme de solutions de réparation offre des moyens faciles de réparer les fissures, nids-de-poule et autres dommages mineurs sur les routes et les surfaces. Avec un temps d'arrêt minimal de la circulation, les matériaux appliqués rapidement peuvent aider à prolonger la durée de vie et à améliorer la sécurité des routes endommagées.

6. ÉVÉNEMENTS, SPORTS ET OCCASIONS SPÉCIALES

Voici notre gamme de matériaux pour marquer ces occasions et événements spéciaux. Que vous souhaitiez laisser une impression permanente ou temporaire, nous avons la solution.



Pour nous guider dans notre parcours sans fin

Nous utilisons nos quatre valeurs Geveko Markings comme boussole

Nous sommes ambitieux

À première vue, cela peut ressembler à un simple marquage de lignes sur une surface, mais en fait, cela va bien plus loin. Nos marquages sont le résultat du travail d'employés compétents et ambitieux dont l'expérience, le savoir-faire et la passion sont la garantie de produits et de service client de haute qualité.

Nous avons une longueur d'avance

Bien que nous soyons ancrés dans notre histoire, nous continuons d'avancer. Chez Geveko Markings, nous nous efforçons de repousser les limites du possible en développant des marquages routiers de haute qualité qui définissent l'infrastructure de demain. Par conséquent, nous continuons à tester, à développer et à améliorer nos produits et processus pour toujours avoir une longueur d'avance et nous assurer que nos activités profitent à toutes nos parties prenantes.



Nous nous engageons

Nous croyons en la fidélité et la pérennité de nos relations avec nos clients. Il s'agit en effet de l'une des pierres angulaires de notre activité. Par conséquent, la satisfaction de nos clients est toujours notre priorité absolue et tout ce que nous faisons a pour but d'apporter plus de valeur à nos clients.

Nous sommes fiables

Nous pensons qu'une communication ouverte, honnête et directe ouvre la voie à l'excellence. Par conséquent, nous pratiquons une stratégie simple mais efficace. Nous tenons parole ! Rien de plus simple. Nous voulons être une entreprise sur laquelle vous pouvez compter, à la fois en tant que client, employé et fournisseur. Par conséquent, nous agissons de manière responsable dans tous les aspects de notre activité.

Marquage réglementaire

Le respect des réglementations en vigueur sur chaque route

Nos solutions de marquage réglementaire vous proposent des marquages adaptés à tous types d'enjeux et d'applications spécifiques à la route.

Notre gamme comprend des marquages de haute qualité dans des composants préformés, appliqués à chaud, peints et multicomposants. Que vous soyez à la recherche de marquages durables pour une circulation dense, de panneaux et de symboles pour guider les usagers de la route, ou de marquages bien visibles dans l'obscurité et par temps de pluie, vous pouvez compter sur nos produits de marquage afin de garantir une circulation plus sûre et plus efficace.

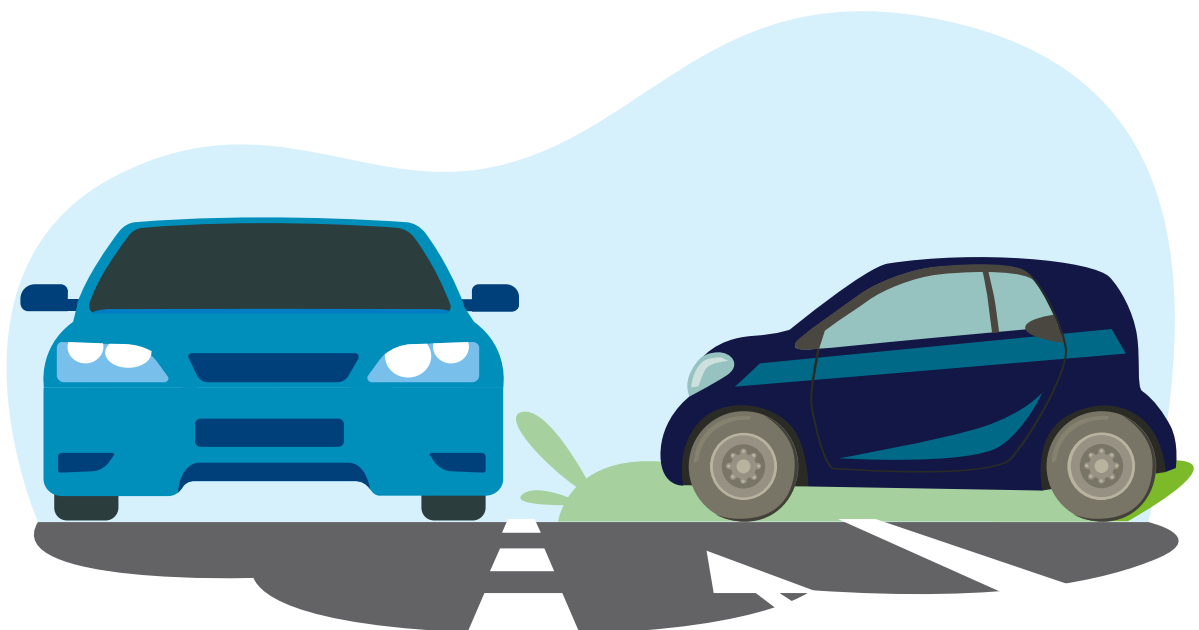

La solution

Tout ce dont vous avez besoin pour vos exigences en matière de marquage routier

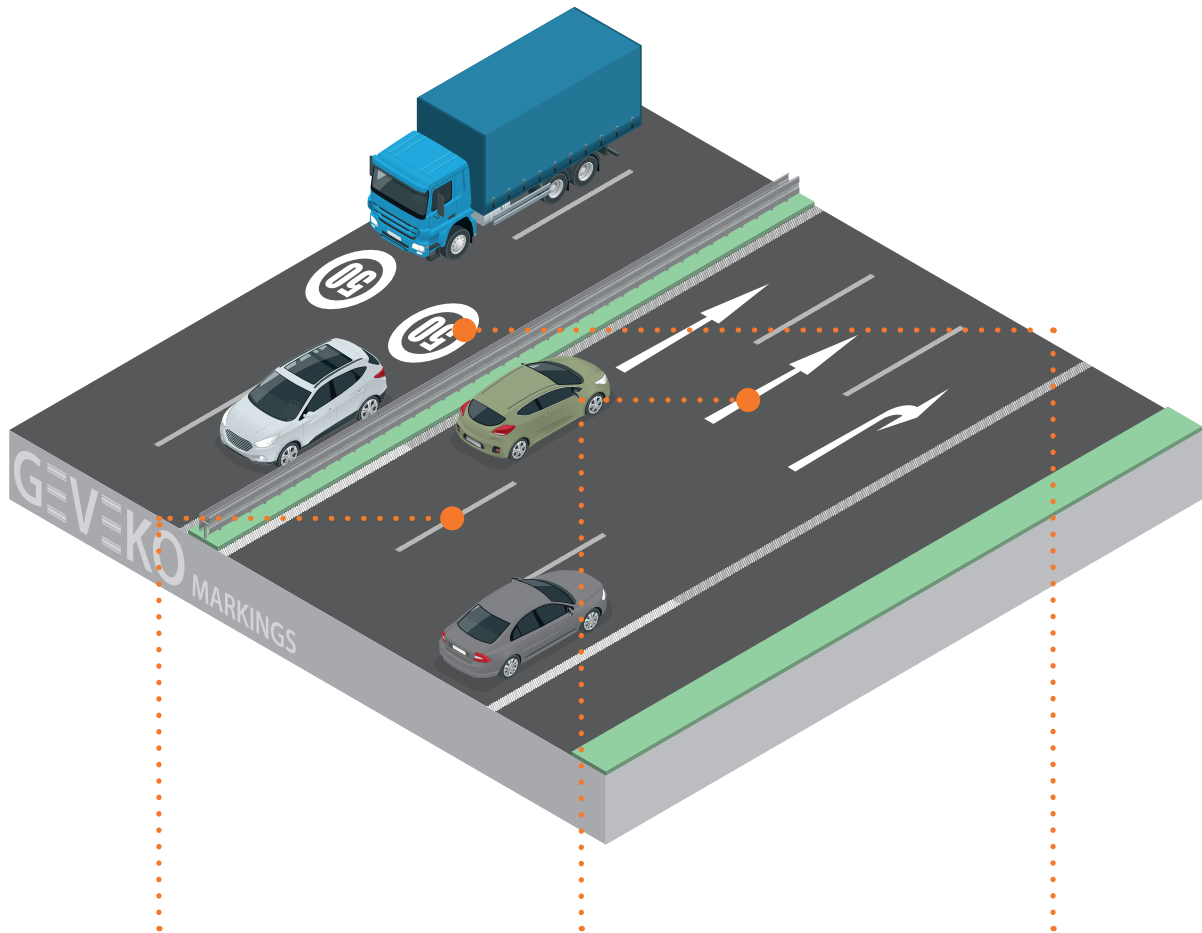

LIGNES LATÉRALES, LIGNES CENTRALES ET MARQUAGES DES BANDES

Pour les marquages linéaires sur les routes très fréquentées, nous recommandons spécifiquement nos produits appliqués à chaud ou nos systèmes multicomposants. Ces produits peuvent être utilisés comme marquages avec ou sans relief en fonction des conditions et des exigences de la route.

FLÈCHES, LETTRES ET CHIFFRES

Pour aider les conducteurs et faciliter la circulation sur les routes très fréquentées, les flèches, les lettres et les chiffres sont un excellent moyen de guider les usagers. Notre gamme de marquages préformés comprend tous les types de symboles nécessaires à cette fin. Ces marquages présentent un haut degré de rétro réflexion, pour une bonne visibilité de nuit lorsque les phares des voitures réfléchissent sur la surface.

INDICATEURS DE LIMITATION DE VITESSE

L'indicateur de limitation de vitesse est un affichage réglementaire qui communique des informations importantes sur la vitesse maximale ou minimale que les véhicules doivent respecter. Tous les symboles et panneaux de circulation officiellement recensés sont disponibles dans notre matériau préformé, que nous recommandons comme solution pour les zones très fréquentées exigeant une rétro réflexion élevée et une durabilité à long terme.

Zones d'application



Autoroutes



Routes



Routes urbaines



Aérodromes

Sécurité certifiée sur toutes les routes

La garantie d'une circulation plus sûre et efficace

Travailler avec des matériaux destinés aux marquages routiers et horizontaux implique un développement constant. De la collaboration initiale avec les fournisseurs de matières premières à la mise à jour des dernières technologies d'application. Nous travaillons en permanence sur de nouvelles techniques d'application et sur l'amélioration des processus d'application existants de nos matériaux de marquage.

Essais routiers

Beaucoup de travail et de préparation sont effectués dans les laboratoires, mais le véritable test est effectué sur des routes réelles. C'est là que nous pouvons nous assurer que nos produits répondent à nos propres exigences strictes ainsi qu'aux attentes de nos clients. Les essais sur route sont donc un facteur clé lorsque nous développons et créons de nouveaux produits.

Un gage de qualité

Avant qu'un matériau de marquage routier puisse être appliqué sur la voie publique, il doit être testé, certifié et classé pour définir son niveau de qualité et de performances. En bref, la certification d'un produit est un gage de qualité. Elle garantit qu'un produit est conforme à toutes les exigences techniques définies par les normes officielles et les règles de certification. L'ensemble du processus de certification est bien entendu géré par un organisme de certification indépendant et impartial. Ces procédures d'essai approfondies nous permettent de valider les performances des produits dans la « vie réelle » lorsqu'ils sont exposés à de nombreux types de contraintes. Du changement climatique à l'usure due à l'utilisation quotidienne, tous ces éléments doivent être pris en compte durant le processus de test et de certification. Cela nous fournit les meilleures conditions préalables pour garantir une route plus sûre pour tous.



Certification mondiale

La majorité de nos matériaux ont été testés et autorisés selon plusieurs programmes internationaux et sont utilisés dans de nombreux pays différents.

- **Australie** : APAS
- **Belgique** : Copro
- **République tchèque** : ZDZ
- **Danemark** : VTI/Ramböll
- **France** : Ascquer/Afnor
- **Allemagne** : BAST
- **Pays-Bas** : Kiwa
- **Norvège** : VTI/Ramböll
- **Pologne** : IBDiM
- **Slovaquie** : VUD
- **Espagne** : Aetec
- **Suède** : VTI/Ramböll
- **Royaume-Uni** : BBA/BSI
- **États-Unis** : AASHTO/NTPEP





Thermoplastique appliqué à chaud

Le thermoplastique appliqué à chaud est un composé solide contenant des pigments, des billes de verre, un liant et un filler qui devient liquide lorsqu'il est chauffé. Produit très polyvalent, le thermoplastique appliqué à chaud peut être utilisé à des fins de marquage de lignes dans de nombreuses zones et applications différentes. Il est utilisé comme marquage de type I et de type II, ce qui permet une visibilité de nuit et par temps de pluie.

Les billes de verre intégrées au matériau assurent une excellente visibilité et une durabilité des performances, bien au delà l'usure du matériau à saupoudrer. Le processus rapide d'application et de durcissement garantit une réouverture rapide de la circulation et la longue durée de vie de nos marquages thermoplastiques en font une solution rentable, car ils nécessitent moins de maintenance ou de remplacement.

Vous pourriez également avoir besoin de ceci :

Primaire
Voir page 104

Équipement
Voir page 104

Billes de verre à saupoudrer
Voir page 105



Ce thermoplastique certifié à l'échelle internationale se caractérise par ses performances élevées et sa grande durabilité.

ViaTherm™ est notre matériau phare de marquage routier appliqué à chaud. Nous le développons et le perfectionnons depuis plusieurs dizaines d'années. Il est testé, éprouvé et certifié selon les normes les plus strictes et a été utilisé dans le monde entier. Il est adapté à tous les climats et nous disposons de toutes les certifications spécifiées sur les marchés sur lesquels nous le proposons.

Nos clients apprécient particulièrement l'homogénéité et la qualité du matériau, ce qui en fait un choix de prédilection pour les marquages routiers professionnels pour lesquels un produit facile à utiliser et qui réagit de la même manière au quotidien est essentiel.

Notre confiance en la longévité et aux performances du produit est telle que nous offrons des garanties prolongées sur les performances et la durabilité du produit, bien au-delà des normes du secteur.

ViaTherm est livré prêt à l'emploi, sans qu'il soit nécessaire d'ajouter d'autres produits chimiques. Il peut être utilisé pour de nombreux travaux de marquage, y compris les lignes centrales, les lignes latérales, les zones hachurées et les passages piétons. Il est disponible avec les marquages de type I et de type II et peut être extrudé, pulvérisé ou appliqué manuellement.

- Choisir ViaTherm, c'est la promesse d'obtenir des marquages de qualité ! Il respecte toutes les exigences en matière de certification nationales et nous fournissons une extension de garantie pour que vous ayez la certitude de choisir le bon matériau de marquage routier.
- Bénéficiez d'une visibilité optimale tout au long de la durée de vie du marquage. La haute teneur en billes de verre de qualité se révèle lentement à mesure que le marquage s'use.
- Grâce à sa longue durée de vie, ViaTherm constitue une solution économique qui vous épargne les efforts et les coûts supplémentaires liés à un remarquage fréquent.
- ViaTherm vous permet de limiter les perturbations de la circulation, car il durcit rapidement une fois appliqué, ce qui permet une réouverture rapide de la circulation.

UCme

Zoom sur les produits

UCme™ billes de verre à saupoudrer



UCme est un matériau antidérapant composé de billes de verre à saupoudrer destiné aux marquages routiers, aux marquages de lignes et à d'autres marquages horizontaux. UCme est livré avec notre matériel de marquage routier afin de s'assurer que les systèmes de marquage répondent aux critères

et aux exigences liés aux performances. Les billes UCme sont disponibles en différentes versions répondant à différentes normes et en différentes tailles de billes, différents traitements de surface des billes et divers mélanges de matériaux antidérapants.

Sélection de produits

Thermoplastique appliqué à chaud pour toutes les exigences de votre application

							Prestations et certificats	
Marque	Produit	Article	Conditionnement	Couleur	Méthode d'application	Type I/II	Prestations	
ViaTherm™	CD - 50E	710277	20 kg	 9019	Extrusion	I		
		719277	450 kg					
	6726B30 ALK - 65 E	710144	20 kg				II	
		719144	450 kg					
	6726B50 ALK - 65 E	710153	20 kg				II	
		719153	450 kg					
	Agglomérat B82 ALK B-62	710240	20 kg				II	
	AW-60 E	710224	20 kg				I	
		719224	450 kg					
	Agglomérat BE18-69	710225	20 kg				II	
		719225	450 kg					
	BE15-41E	710170	20 kg				I	
		719170	450 kg					



Zoom sur les produits

Vizispot



ViziSpot est un système qui combine un équipement d'application spécifique, un matériau thermoplastique et des billes à saupoudrer dans un marquage de ligne hautes performances. Le marquage est appliqué selon un motif caractéristique de « pointillés ». Cette caractéristique offre une excellente visibilité, une grande durabilité et produit un léger effet sonore lorsque les roues de la voiture entrent en contact avec le marquage.

Matiériaux complémentaires				
BENOR Certificat	Matériel de saupoudrage	Consommation de produit	Épaisseur (mm)	Utilisation
0479/0001	UCme 850-212	525 g/m ²	3	
0479/0003	UCme 850-125 3:1		3	
	UCme 1700-600 10 % AGC4			
0479/0007	UCme 1700-600 10 % AGC4		5	
0479/0006	UCme 850-212		5	
479/0016	UCME 1180-212 25 % MP			
479/0019				
479/0018				

Longdot



Longdot est un marquage de type II unique combinant la haute visibilité des marquages de type II avec le faible niveau sonore des marquages de type I habituels.

Son motif révolutionnaire permet d'évacuer l'eau de la surface du marquage. C'est un point essentiel par temps de pluie et dans l'obscurité, car cela permet la réflexion des phares des voitures sur le marquage et offre une visibilité optimale.



Marquages routiers préformés



BENOR

Des symboles de circulation, des panneaux et des lignes testés, éprouvés et certifiés sont disponibles dans notre matériau PREMARK™. Ainsi, vous avez la certitude de toujours respecter les normes nationales et les exigences de qualité. Le matériau prédécoupé garantit un processus d'application rapide et facile avec un temps d'interruption de la circulation réduit et un résultat durable et uniforme à chaque fois.

L'histoire de PREMARK™

Aujourd'hui, nos produits PREMARK aident à fluidifier la circulation quotidienne et guident les usagers de la route en toute sécurité dans le monde entier. Mais l'histoire de PREMARK commence à une échelle beaucoup plus petite en 1980, lorsqu'il a été lancé pour la première fois au Danemark. À l'époque, il était principalement utilisé par les entrepreneurs locaux, mais la flexibilité et la facilité d'application des marquages routiers prêts à l'emploi ont rapidement fait de PREMARK un succès international. Au fil des ans, la formulation initialement simple n'a cessé d'être développée, testée et certifiée pour toujours garantir la plus haute qualité.

- PREMARK™ dure 6 à 8 fois plus longtemps que la peinture, et offre une solution durable et économique qui vous évite d'avoir à renouveler les marquages trop souvent.
- Assurez-vous de respecter les normes de performances les plus strictes, PREMARK étant certifié conforme aux exigences nationales.
- PREMARK s'applique facilement à l'aide d'une brosse et d'un chalumeau. Le travail peut donc être réalisé rapidement et facilement par une seule personne et ne nécessite pas d'investissement dans des machines lourdes.
- Grâce aux témoins de chauffe brevetés de PREMARK, vous pouvez facilement savoir quand vous avez atteint l'adhérence parfaite à la surface, ce qui prolonge la durée de vie des marquages.
- Grâce au système EASY breveté de PREMARK, vous pouvez appliquer la signalisation la plus complexe de manière rapide, facile et adéquate à chaque fois.

Vous pourriez également avoir besoin de ceci :

Primaire

Voir page 104

Chalumeau

Voir page 103











Billes de verre à saupoudrer

Voir page 105

Certificat

	Prestations	Certificat		Consommation
PREMARK™		BENOR 0479/0013	UCME 850-180 25 %	300 g/m ²

PREMARK™ Lignes

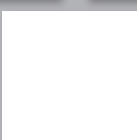
Illustration	Désignation	Article	Dimensions en mm (H x L)	Conditionnement
	Lignes blanches Witte lijnen	662211	1 000 x 50	60
		662146	1 000 x 100	30
		662220	1 000 x 120	25
		662170	1 000 x 150	20
		662240	1 000 x 200	15
		662260	1 000 x 300	10
		662270	1 000 x 400	5
		662210	1 000 x 500	5
		848420	150 x 150	120
		663605	300 x 300	30
		663603	400 x 400	10
		662225	500 x 500 vrac	250

PREMARK™ Triangles

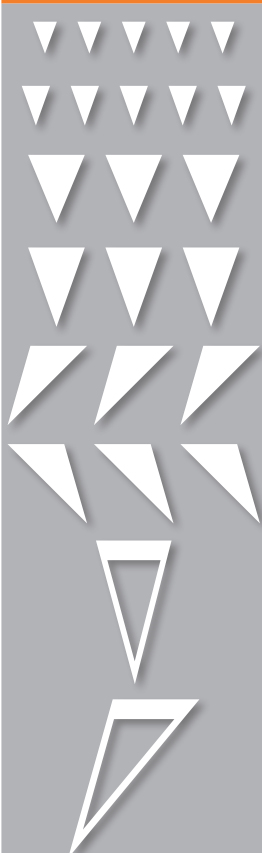
Illustration	Désignation	Article	Dimensions en mm (H x L)	Conditionnement
	Triangles blancs	848556	300 x 210	30
		670300	350 x 250	30
		664300	600 x 500 (lu)	25
		684340	700 x 500 (be)	20
		604339	700 x 500 (1)	10
		604329	700 x 500 (1)	10
	Grand triangle droit	604335	6 000 x 3 000	1
	Grand triangle en angle	604334	6 000 x 3 000 (1)	1

(1) Préciser droit ou gauche

PREMARK™ Chiffres et lettres

Illustration	Quantité	Hauteur (mm)									
		100	150	200	300	400	500	600	700	800	900
0,1,2,3,4,9	1										
A,B,C,D,E,Z		1000	1200	1500	1600	2000	2500	3000	4000	5000	6000

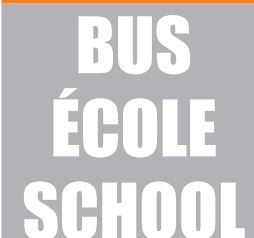
Illustration	Désignation	Article	Dimensions en mm (H x L)	Conditionnement
	BUS Couloir	606965	2 500 x 1 400	1
		606108	2000	1
	ÉCOLE	800019	± 1 000 x 2 500	1
	SCHOOL	820324	± 1 000 x 2 500	1

PREMARK™ Chiffres et lettres

Barrettes	Article	Dimensions mm (H x l)
Pour la Flandre Pour la Wallonie	608742	140 x 50
	608743	250 x 50
	662154	330 x 50
	602100	500 x 50

PREMARK™ Flèches

Illustration	Désignation	Article	Dimensions en mm (H x L)	Conditionnement
	TÊTES DE FLÈCHES LIVRÉES SANS QUEUE (*)			
	Tête tout droit (*)	654719	2050 (1)	2
	Tête tourne à droite (*)	655123	2 500 (2)	2
	Tête tourne à gauche (*)	655122	2 500 (2)	2
	Tête tourne à droite (*)	604714	3 500 (3)	2
	Tête tourne à gauche (*)	604722	3 500 (3)	2

(*) À combiner avec des lignes de 150 mm pour réaliser les queues.

(1) Tête de flèche 2 050 mm x 750 mm pour flèche directionnelle « tout droit » d'une longueur totale de 5 ou 7 mètres

(2) Tête de flèche 2 500 mm x 900 mm pour flèche directionnelle « tourne à droite » ou « tourne à gauche » d'une longueur totale de 5 mètres

(3) Tête de flèche 3 500 mm x 900 mm pour flèche directionnelle « tourne à droite » ou « tourne à gauche » d'une longueur totale de 7,50 mètres

Marquages contrastés

Nos lignes, flèches et textes sont disponibles avec un contour noir pour un meilleur contraste et une meilleure visibilité



Améliore la visibilité des marquages routiers pour les systèmes d'aide à la conduite



PREMARK™ Flèches

Illustration	Désignation	Article	Référence	Conditionnement
FLÈCHES COMPLÈTES				
Longueur totale 5,00 m (vitesse ≤ 70 km/h)				
<p>A B1 - B2</p> <p>C1 - C2 D</p>	Flèche de sélection de bande complète avec queue	604689	A	2
		664734	B1	2
		664733	B2	2
		604677	C1	2
		604676	C2	2
		604136	D	2
		604728	E	2
		824446	F1	2
		664735	F2	2
Longueur totale 7,50 m (vitesse ≥ 70 km/h)				
<p>E F1 - F2</p>	Flèches de sélection de bande complète avec queue	851021	A	1
			B1	1
			B2	1
			C1	1
			C2	1
		861270	D	1
			E	1
			F1	1
		851020	F2	1
FLÈCHES DE RABATTEMENT				
		679566	G1	1
		604161	G2	1

PREMARK™ Flèches de vélo

Illustration	Désignation	Article	Dimensions en mm (H x L)	Conditionnement
	Flèche tourne à droite	604029	1 000 x 420	5
	Flèche tourne à gauche	604019	1 000 x 420	5
	Flèche tout droit	604017	1 000 x 300	5
	Flèche tout droit	824305	1 500 x 700	5

PREMARK™ Symboles

Illustration	Désignation	Article	Dimensions en mm (H x L)	Conditionnement
	Vélo blanc	848419	450 x 760	5
		670059	500 x 700	5
		604425	800 x 700	5
		604423	1 000 x 630	5
		664930	1 150 x 700	5
		604908	1 530 x 900	2
	Chevron blanc	605561	900 x 610 x 100	5
		606438	1 150 x 700 x 100	5
		606434	1 500 x 900 x 100	5
	Homme à vélo blanc	608182	800 x 720	5
		679579	940 x 800	5
	Voiture	656832	850 x 1800	1
	Camion	656833	750 x 2 000	1
	Piéton - marche à gauche	859017	1 000 x 550	5
	Piéton marche à droite	822307	1 000 x 550	5



Peintures et multicomposants

Chaque matériau possède ses propres propriétés, mais le point commun de notre gamme de peintures et multicomposants est qu'elle offre des marquages rentables et de haute qualité pour tous les types de routes, de climats et de densités de circulation. Nos matériaux peuvent être utilisés pour former des lignes, des passages piétons ou d'autres types de marquages qui aident à contrôler la circulation dans les zones au trafic dense. Ils peuvent aider à prévenir les accidents et les embouteillages sur les routes très fréquentées, où il est particulièrement important de choisir le bon type de marquage qui respecte les normes et exigences nationales.



Avec notre gamme de produits MMA, PlastiRoute™, vous avez la certitude de répondre aux exigences strictes de systèmes de marquage hautement durables. Les matériaux sont spécialement conçus pour les zones à forte circulation où une excellente visibilité ou résistance à la glissance est requise.

Tous les produits PlastiRoute bénéficient des propriétés bien connues des enduits à froid. Ils se caractérisent en outre par une grande durabilité, une faible abrasion et une faible rétention de la saleté.

- Augmentez la durée de vie de vos marquages avec le système PlastiRoute MMA qui offre des propriétés extrêmement durables et vous évite de devoir renouveler les marquages trop souvent.
- Réduisez au maximum les besoins liés à la gestion du trafic et les nuisances pouvant affecter la circulation publique ! La formulation à séchage rapide de PlastiRoute permet une application en un minimum de temps qui limite la durée de fermeture à la circulation.
- Optimisez la sécurité et le confort de conduite lors de l'application de PlastiRoute en tant que marquage de type II, car il offre une excellente visibilité dans l'obscurité et par temps de pluie.
- Aucun besoin d'équipements spécialisés, car la plupart des produits PlastiRoute peuvent être appliqués à l'aide de diverses techniques d'application et utilisés pour des projets de toutes tailles.

Vous pourriez également avoir besoin de ceci :

Primaire

Voir page 104

Équipement

Voir page 104

Billes de verre à saupoudrer

Voir page 105



BENOR

3SRoute est une peinture solvantée et à haute teneur en solides. Grâce à leurs caractéristiques spécifiques, ces matériaux conviennent à de nombreuses applications sur différentes surfaces, y compris des projets plus décoratifs qui mettent des zones spécifiques en évidence.

- La large fenêtre de température d'application permet d'appliquer 3SRoute toute l'année, pour une flexibilité optimale.
- Une surface différente ? Pas de problème ! 3SRoute convient aux marquages permanents sur l'asphalte et le béton en combinaison avec un primaire.
- Choisissez votre technique d'application préférée pour obtenir le résultat souhaité. 3SRoute peut être appliqué à l'aide de machines pneumatiques ou airless et avec un rouleau pour délimiter la zone.
- 3SRoute est livré dans un emballage EcoPack qui limite la perte de matériau et vous permet de recycler le seau pour réduire la quantité globale de déchets.



BENOR

Notre gamme de peintures en phase aqueuse, AquaRoute™, est idéale pour les routes grâce à ses capacités de séchage rapide et à sa facilité d'application. AquaRoute est particulièrement adaptée aux lignes centrales et latérales sur les routes de campagne, où l'usure causée par la circulation est faible, car la peinture est appliquée en fine couche, ou pour l'entretien du marquage routier. Elle est également utilisée pour les applications aéroportuaires, car elle répond aux normes officielles.

- Limitez l'incidence environnementale de vos marquages avec AquaRoute, qui se compose de matériaux non nocifs à faible teneur en COV.
- Si un séchage rapide est nécessaire, AquaRoute peut être pulvérisé avec l'accélérateur TwinDry pour réduire le temps de séchage et le temps d'arrêt de la circulation.
- La peinture en phase aqueuse facilite le nettoyage de l'équipement, pour une application efficace en toute simplicité.



Recherchez le symbole EcoPack pour les produits disponibles avec l'option d'emballage EcoPack

EcoPack™ est une doublure protectrice en plastique pour seaux métalliques, disponible comme option d'emballage alternative pour certaines de nos peintures et certains de nos matériaux multicomposants. N'hésitez pas à nous contacter pour de plus amples informations.

- Un système en plastique rigide est placé dans le seau, limitant la perte de produit.
- Recyclez le seau métallique pour réduire la quantité de déchets.



La gamme

La certitude de trouver le produit adapté à vos besoins

MMA

PlastiRoute™ FPnt

PlastiRoute FP est particulièrement adapté aux zones très fréquentées telles que les routes de campagne et les routes urbaines, mais peut être utilisé à de multiples fins.

Zones d'application



- PlastiRoute FP est une solution rentable en raison de sa grande durabilité qui élimine le besoin de renouvellement fréquent.
- Réduit le risque de glissade et de chute, car il contient de petites particules antidérapantes qui offrent de bonnes valeurs SRT.
- Ce matériau polyvalent permet de créer un marquage durable sans nécessiter d'équipement spécialisé, car il peut être appliqué à l'aide de différentes techniques.

PlastiRoute™ CSPnt

La composition robuste de ce matériau MMA le rend idéal pour les zones telles que les autoroutes, les routes de campagne et les routes urbaines. Sa grande résistance garantit une longue durée de vie même dans les zones très fréquentées.

Zones d'application



- Grâce à sa méthode d'application airless, le produit peut être appliqué rapidement et en fine couche, ce qui en fait une solution très efficace et rentable.
- La longue durée de vie du matériau contribue à réduire les coûts d'application, même dans les zones à forte circulation, vous évitant de devoir renouveler les marquages trop souvent.
- Ce matériau polyvalent offrant de multiples options d'application peut être utilisé à la fois pour les lignes et la délimitation des zones colorées.

PlastiRoute™ Spotline nt-2C

Nos produits PlastiRoute SpotLine sont recommandés comme marquage permanent de type II pour les routes très fréquentées et peuvent être appliqués sur l'asphalte, mais aussi sur le béton en utilisant un primaire.

Zones d'application



- Le motif caractéristique en pointillés de PlastiRoute SpotLine contribue à améliorer la sécurité sur les routes, car il garantit une rétro réflexion et une visibilité élevées dans des conditions humides.
- Vous avez la certitude d'obtenir un marquage durable avec des performances élevées constantes en raison de la durabilité du matériau.

Base solvantée

3SRoute™ Osaka

Avec 3SRoute Osaka, vous obtenez une peinture certifiée hautes performances, une excellente durabilité et un haut degré de blancheur et de rétroreflexion. Cette peinture sans toluène solvantée peut être utilisée pour tous les types de marquages routiers et contribue à assurer une bonne visibilité sur les routes.

Zones d'application



Voir page 23 pour plus d'informations

- Réduisez au minimum les perturbations de la circulation grâce à la rapidité de séchage et d'application de 3SRoute Osaka avec les machines de marquage routier classiques.
- Optimisez la sécurité des routes grâce au haut degré de blancheur et de rétroreflexion de 3SRoute Osaka qui permet de préserver la visibilité des marquages au fil du temps.

3SRoute™ Sakura

3SRoute Sakura est une peinture blanche à base de solvant, exempte de toluène et présentant une bonne rétroreflexion. Cette peinture certifiée peut être utilisée pour une large gamme d'applications de marquage routier. Son court temps de séchage permet une pose rapide et donne des résultats durables.

Zones d'application



- Garantisiez la visibilité de vos marquages avec 3SRoute Sakura, qui offre une excellente visibilité sur les routes.
- Tirez avantage du processus d'application rapide et facile de 3SRoute Sakura qui réduit au maximum les perturbations de la circulation grâce à son court temps de séchage.

Base aqueuse

AquaRoute™ AQ4

Cette peinture prémélangée est prête à l'emploi, ce qui facilite son application. Elle est idéale pour les zones à circulation limitée, comme les routes de campagne, pour lesquelles elle convient parfaitement au marquage de lignes blanches.





Zones d'application



- Évitez les tracas liés à la combinaison des composants, cette peinture prémélangée est prête à l'emploi.
- Certifiée Benor, AquaRoute AQ4 offre la garantie d'une peinture de qualité éprouvée qui peut être utilisée pour un large éventail d'exigences.

Sélection de produits

Peintures de marquage routier pour toutes vos exigences en matière d'application

Marque	Produit	Taille de l'emballage*	Composants	Couleur	Méthode d'application	Durcisseur	Rapport de mélange	Densité (kg/L)	Durée de conservation (min. à 22 °C)	Temps de durcissement (min. à 22 °C)
MMA										
PlastiRoute™	FPnt-2C	16 kg	2	 9016	Sabot/ racleur/truelle	Peroxyde en poudre	98:2	1,9	10	20
	CSPnt	25 kg			Airless	Peroxyde liquide	98:2	1,57	5	10
	Spotline nt-2C	38,8 kg			Agglomérat - motif régulier Agglomérat - motif irrégulier		98:2	1,9	10	20
BASE SOLVANTÉE										
3SRoute™	OSAKA	25 kg		 9016	Airless	N/A	N/A	1,5	-	-
	SAKURA	25 kg		 9016	Airless	N/A	N/A	1,5	-	-
BASE AQUEUSE										
AquaRoute™	AQ 4	25 kg	1	 9016	Airless	N/A	N/A	1,6	-	-

*Autres tailles d'emballage et EcoPack disponibles sur demande.

Temps de séchage (min. à 22 °C)	BENOR Certification	Performances	Matériau de saupoudrage	Épaisseur	Consommation moyenne
-	0485/0004	P6 S1 R2 Q3	UCme 850-125 3:1 AGC 7	2 mm	3,8 kg/m ²
			Echostar 25 BCP SRT	3 mm	5,7 kg/m ²
			SiAL 850-125 AGC 7	2,4 kg/m ²	2,4 kg/m ²
-	0485/0005	P6 S1 R2 Q3	UCMe 850-125 3:1 AGC 7	400 µm	630 g/m ²
-	0485/0006	P5 S0 R2 Rw3 Q3	UCMe 850-125 AGC 7	2,4 kg/m ²	2,4 kg/m ²
<15	0487/0002	P6 S2 R3 Q3	500-180+ SILI 11 710-125 (80/20) SBP ECO SRT	230 µm	350 g/m ²
<15	0487/004	P6 S1 R2 Q3	Echostar 5 SBP ECO SRT 710-125 + Sili 12 1000-150 (75/25)	260 µm	400 g/m ²
<15	0485/0007	P5 S1 R3 Q3	Echostar 5 WBP SRT (20 % adhérence)	400 µm	650 g/m ²



Nos matériaux de marquage routier sont conçus pour assurer une circulation routière optimale et plus sûre dans le monde entier.

Zone de circulation et parking

Mettre certaines zones en évidence pour guider et protéger les usagers de la route

Certaines zones de circulation nécessitent une attention particulière. Notre vaste gamme de produits destinés à la circulation et à la délimitation de zones permet de choisir parmi une sélection de produits afin de les mettre en évidence et d'optimiser la sécurité et d'améliorer la circulation.

L'ajout de couleur et d'adhérence est un excellent moyen d'améliorer la surface de la route et de réduire le risque d'accidents dans ce type de zones. Cela est possible grâce à notre gamme de produits préformés et MMA à haute adhérence. En améliorant les zones en termes de couleurs vives et de résistance à la glissance, vous pouvez vous assurer qu'elles soient à la fois visibles et sûres pour tous les usagers de la route.



La solution

Tout ce dont vous avez besoin pour votre zone de circulation et vos besoins en matière de stationnement

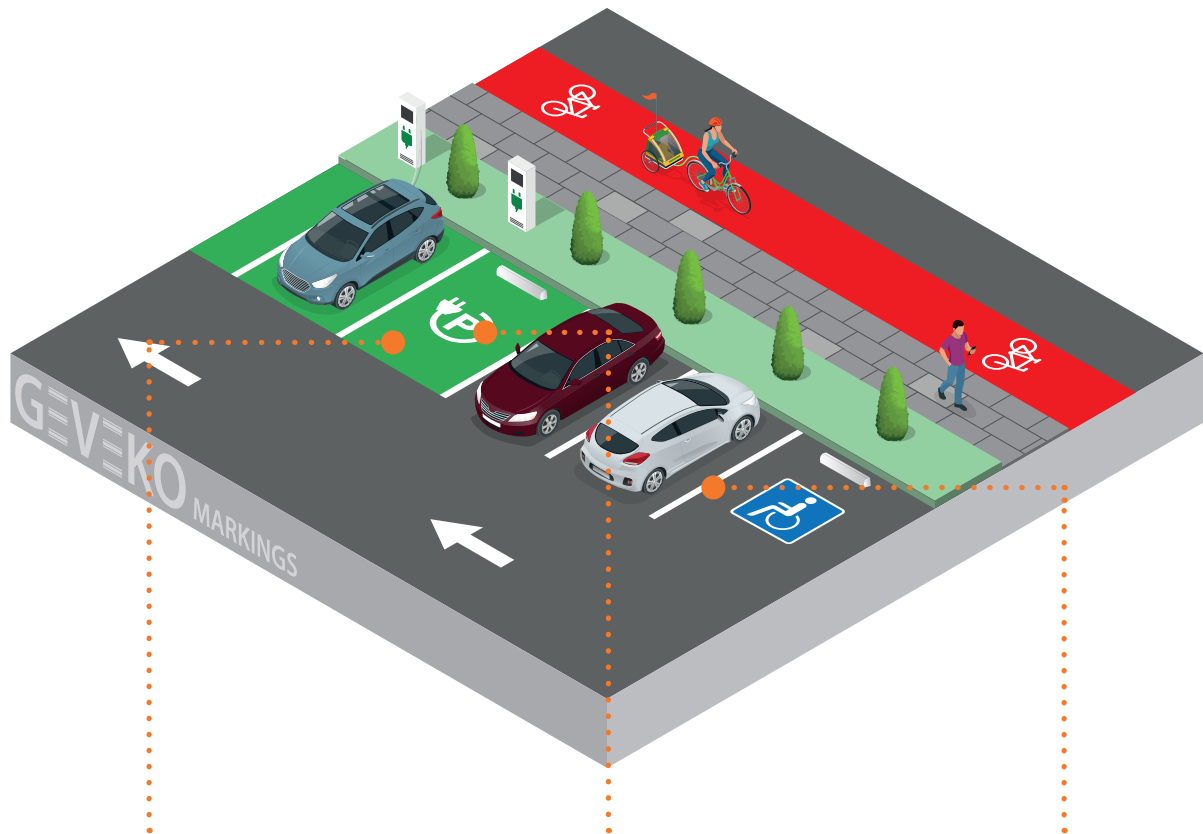

DÉLIMITER GRÂCE AUX COULEURS

Grâce à nos multicomposants colorés, vous pouvez délimiter les places de stationnement et les pistes cyclables tout rendant la surface antidérapante. Pour les petites surfaces, nous recommandons d'appliquer PlastiRoute™ Rollgrip à la main ou Rollplast avec un rouleau de peinture. Pour une application rapide sur de plus grandes surfaces, utilisez PlastiRoute Spraygrip ou Sprayplast à appliquer avec notre machine AreaSpray™.

SYMBOLES ET BORDURES PRÉFORMÉS

Nos symboles PREMARK™ sont réputés pour leur grande durabilité et sont conçus pour une utilisation permanente en extérieur. Ils s'adaptent parfaitement sur les surfaces de couleur vive, pour une zone de circulation clairement visible et pratique. Placez des bordures PaveSmart™ à l'intérieur des places de parking pour empêcher les voitures de heurter accidentellement les stations de recharge électrique et de les endommager.

LIGNES

Des lignes sont nécessaires pour délimiter les places de stationnement individuelles. Une délimitation claire facilite les déplacements dans le parking, ce qui permet d'éviter toute confusion et de maintenir la circulation organisée. Grâce à nos lignes PREMARK™, délimitez facilement chaque place de stationnement en un rien de temps et obtenez un résultat durable.

Zones d'application



Voies prioritaires



Zones à forte adhérence



Micromobilité



Parkings



Zones commerciales

Rendre la circulation plus sûre grâce à la micromobilité

Il est temps de mettre la sécurité, la santé et l'environnement au premier plan

Chez Geveko Markings, nous pensons que chacun doit pouvoir se sentir en sécurité au milieu de la circulation. Quel que soit le moyen de transport que vous utilisez, il devrait y avoir un espace adapté pour vous sur les routes. Il s'agit d'une problématique grandissante, en particulier dans les villes de plus en plus peuplées, et la micromobilité offre l'une des solutions à ce problème.

Ce concept contribue à améliorer la sécurité, en particulier pour les usagers de la route les plus vulnérables, tout en ayant un effet positif sur les problèmes de santé, l'environnement et la circulation toujours plus dense.

Qu'est-ce que la micromobilité ?

Les vélos représentent une part importante de la micromobilité, qui couvre également d'autres modes de transport électriques. Les véhicules de micromobilité se caractérisent généralement par une vitesse faible (25 km/h) à moyenne (45 km/h) et comprennent, par exemple, les vélos et les trottinettes électriques.

L'objectif des marquages de micromobilité est de séparer les véhicules de cette catégorie du reste de la route où les voitures et autres véhicules à moteur sont généralement dominants.

Rendre la circulation plus sûre pour tous

Afin de devenir une option privilégiée par rapport aux modes de transport traditionnels, les infrastructures de micromobilité doivent pouvoir être utilisées facilement, de manière logique et, le plus important, en toute sécurité.

Qu'il s'agisse de délimiter des zones, d'indiquer clairement des itinéraires, des voies et des directions, ou de guider les usagers de la route en toute sécurité, les marquages de micromobilité permettent aux usagers vulnérables de circuler en toute sécurité. Cela réduit donc le risque d'accidents sans affecter la circulation routière.



L'avenir est électrique

Chaque année, les pressions exercées par la société pour des solutions automobiles plus respectueuses de l'environnement s'intensifient, et les constructeurs automobiles intègrent davantage de véhicules électriques à leur catalogue. L'augmentation du nombre de véhicules électriques en circulation engendre un besoin croissant de places de stationnement dédiées.

Les possibilités d'aménagement d'une place de stationnement sont infinies. Les bandes vertes avec un symbole blanc ou coloré placé par-dessus sont une solution appréciée. Il s'agit d'un type de marquage facilement reconnaissable et pouvant clairement être associé à un « choix écologique ». Les bordures PavSmart sont parfaites pour protéger les bornes de recharge/voitures.





Marquages préformés



Les marquages préformés PREMARK™ peuvent être personnalisés pour répondre à toutes les exigences en matière d'espace de circulation et de stationnement ; des symboles vélo et panneaux de stationnement aux flèches et aux chiffres, tout est possible avec ce matériau flexible et extrêmement durable.

Les marquages PREMARK prédécoupés peuvent être facilement appliqués sur la plupart de nos solutions de marquage coloré, une combinaison souvent utile pour la circulation, où les couleurs vives attirent l'attention et sensibilisent, tandis que les symboles préformés informent et guident.

- PREMARK™ dure 6 à 8 fois plus longtemps que la peinture, et offre une solution durable et économique qui vous évite d'avoir à renouveler les marquages trop souvent.
- Assurez-vous de respecter les normes de performances les plus strictes, PREMARK étant certifié conforme aux exigences nationales.
- PREMARK s'applique facilement à l'aide d'une brosse et d'un chalumeau. Le travail peut donc être réalisé rapidement et facilement par une seule personne et ne nécessite pas d'investir dans des machines lourdes.
- Grâce aux marquages de chauffe brevetés de PREMARK, vous pouvez facilement savoir quand vous avez atteint l'adhérence parfaite à la surface, ce qui prolonge la durée de vie des marquages.
- Grâce au système EASY breveté de PREMARK, vous pouvez appliquer la signalisation la plus complexe de manière rapide, facile et adéquate à chaque fois.

Vous pourriez également avoir besoin de ceci :

Primaire

Voir page 104

Chalumeau

Voir page 103

Billes de verre à saupoudrer

Voir page 105

ZONE DE CIRCULATION ET PARKING



Si vous êtes à la recherche d'une solution de pavage facile à appliquer, vous la trouverez peut-être dans notre gamme PaveSmart™ !

Ces bordures et pavés MMA préformés permettent d'obtenir rapidement et facilement des résultats esthétiques et durables en un rien de temps. Les matériaux prédécoupés sont prêts à l'emploi et le matériau résistant composé de granulats de marbre offre une grande résistance même lorsque le trafic est dense.

- Obtenez une solution durable qui résiste aux impacts et à l'abrasion. Les couleurs et la forme restent donc intactes grâce à leur caractère hautement résistant.
- Améliorez la sécurité dans les espaces publics grâce à la surface antidérapante PaveSmart Rustic qui crée l'adhérence nécessaire pour éviter les glissades et les chutes.
- Une application facile, en toute simplicité ! Le matériau est livré prédécoupé et prêt à être appliqué simplement à l'aide de colle et de silice à saupoudrer sur les joints. Il n'est pas nécessaire de creuser ou de percer la surface.

Certificat

	Prestations	Certificat		Consommation
PREMARK™ Produits blancs uniquement		BENOR 0479/0013	UCME 850-180 25 %	300 g/m ²

Panneaux routiers de Police

Illustration	Dimensions en mm (H x L)	Conditionnement
PANNEAUX OFFICIELS - TRIANGLES		BLANC
	1 000 x 1 000	1
	2 400 x 1 200	1
	3 500 x 1 500	1
	4 000 x 2 000	1
	6 000 x 2 500	1
	COULEURS	
	750 x 750	2
	1 000 x 1 000	1
	2 400 x 1 200	1
	4 000 x 2 000	1
	6 000 x 2 500	1
PANNEAUX OFFICIELS - RONDS ET OVALES		BLANC
	Ø 750	2
	Ø 1 000	1
	Ø 1 500	1
	Ø 2 000	1
	2 000 x 1 000	1
	3 000 x 2 000	1
	4 000 x 2 000	1
	5 600 x 2 800	1
	COULEURS	
		Ø 750
	Ø 1 000	1
	Ø 1 500	1
	Ø 2 000	1
	2 000 x 1 000	1
	3 000 x 2 000	1
	4 000 x 2 000	1

ZONE DE CIRCULATION ET PARKING

Illustration	Dimensions en mm (H x L)	Conditionnement
AUTRES PANNEAUX OFFICIELS - RECTANGLES		
COULEURS		
 	200 x 200 900 x 600 1 200 x 1 200 2 000 x 1 200 2 400 x 1 200 2 000 x 2 000	6 2 1 1 1 1

PREMARK™ Parking - Rouleaux

Illustration	Désignation	Article	Dimensions en mm (H x L)	Conditionnement
	Rouleau - 9016*	681140	5 000 x 50	12
		681132	5 000 x 100	6
		681138	5 000 x 120	6
		601144	5 000 x 150	5
	Rouleau - 1023	681147	5 000 x 50	12
		681133	5 000 x 100	6
		681137	5 000 x 120	6
		601139	5 000 x 150	5
	Rouleau - 9017	681150	5 000 x 50	12
		682522	5 000 x 100	6
		843077	5 000 x 120	6
		820829	5 000 x 150	5

Marquages contrastés

Nos lignes, flèches, symboles vélo et piétons sont disponibles avec un contour noir pour un meilleur contraste et une meilleure visibilité



Améliore la visibilité des marquages routiers pour les systèmes d'aide à la conduite



PREMARK™ Parking - Symboles

Illustration	Désignation	Article	Dimensions en mm (H x L)	Conditionnement
	PMR Blanc	654452	1 000 x 815	5
		666814	1 500 x 1 200	1
	Voiture électrique	828114	600 x 1 200	5
	Famille	608210	1 000 x 1 000	1
	Symbole positif blanc sur fond bleu	606827	1 000 x 1 000	1
		666810	1 500 x 1 200	1
		656594	2 000 x 1 200	1
	Parking maman avec enfants	608113	1 500 x 1 200	1
	Parking tétine	956674	1 500 x 1 200	1
	Parking poussette	827479	1 500 x 1 200	1
	Parking voiture électrique	824121	1 500 x 1 200	1
		824079	1 500 x 1 200	1
	Vélo électrique modèle A	827216	2 000 x 1 200	1
	Vélo électrique	827868	1 000 x 1 000	1
	Voiture électrique	829680	1 500 x 1 200	1



Autres symboles

Illustration	Désignation	Article	Dimensions en mm (H x L)	Conditionnement
	Trotinette	854865	600 x 365	2
	Vélo cargo	858957	1 000 x 1 800	1
	Covoiturage	826256	1 000 x 1 000	1
	Interdiction de fumer et de vapoter	862377	500 x 500	2
	Kiss & Ride	855501	1 500 x 1 500	1

RIBLINE™ - Barrettes sonores

Illustration	Désignation	Article	Dimensions en mm (H x L)	Conditionnement
	Kit barrette + semelle	622003	1 500 x 450 x 80	100
	Kit barrette + semelle	822068	2 000 x 450 x 80	100

Passages piétons arc-en-ciel

Illustration	Désignation	Article	Dimensions en mm (H x L)	Conditionnement
	Passage pour piétons arc-en-ciel 5 couleurs	853363	5 000 x 6 000	1
	Passage pour piétons arc-en-ciel 6 couleurs	859232	5 000 x 6 000	1
	Passage pour piétons arc-en-ciel 6 couleurs	856474	3 x 1 000 et 6 x 500	1

Autres symboles et dimensions disponibles sur demande

PREMARK™ 3D Passages piétons

Illustration	Désignation	Article	Dimensions en mm (H x L)	Conditionnement
	Kit ombre 3D 2 5 lignes blanches (0,5 x 3 m) + ombre	849611	4 900 x 4 985	1
	Kit ombre 3D 3 7 lignes blanches (0,5 x 3 m) + ombre	849612	7 100 x 4 985	1
	Kit arrière-plan 3D 2 5 lignes blanches (0,5 x 4 m) + ombre et arrière-plan	849615	5 600 x 5 585	1
	Kit arrière-plan 3D 3 7 lignes blanches (0,5 x 4 m) + ombre et arrière-plan	849616	7 800 x 5 585	1



Rendre les bornes de recharge pour VE clairement visibles et plus pratiques pour les visiteurs afin de les encourager dans leur démarche écologique.

PaveSmart™

Pavés et bordures préformés en MMA

PaveSmart™ Rustic

Pavés plats en MMA préformé avec granulats de marbre. Cette alternative moderne aux pavés traditionnels est facile à appliquer et offre à la fois une excellente conservation des couleurs, une résistance aux chocs et à l'abrasion et des propriétés antidérapantes.

- Obtenez une solution durable qui résiste aux impacts et à l'abrasion. Les couleurs et la forme restent donc intactes grâce à leur caractère hautement résistant.
- Améliorez la sécurité dans les espaces publics grâce à la surface antidérapante PaveSmart Rustic qui crée l'adhérence nécessaire pour éviter les glissades et les chutes.
- Une application facile, en toute simplicité ! Le matériau est livré prédécoupé et prêt à être appliqué simplement à l'aide de colle et de silice à saupoudrer sur les joints. Il n'est pas nécessaire de creuser ou de percer la surface.

Zone d'application



Marque	Produit	Référence	Couleur	Conditionnement	Dimensions en mm	Épaisseur du pavé	Surface de couverture par emballage
PaveSmart™	Rustique	1001196	Blanc	200 pièces	100 x 100	5 mm +/- 1 mm	2 m ²
		1001145	Rouge oxyde				
		1001146	Gris				
	Silice	1001128	N/A	25 kg	N/A	N/A	

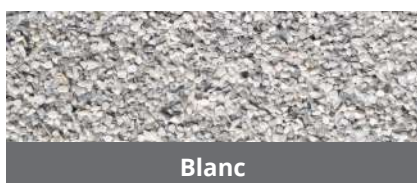

Bordures PaveSmart™

Cette bordure arrondie en MMA préformé peut être utilisée pour délimiter les zones de circulation et est disponible en deux types : franchissable et non franchissable, ainsi qu'avec différentes couleurs de granulats. Nous recommandons particulièrement ce produit pour les entrées et les sorties de parking, les places de stationnement et les zones piétonnes ; des espaces auxquels il offre une solution réellement durable, résistante et facile à utiliser.

- Rendez les zones de circulation, les voies de circulation ou les places de stationnement spécifiques facilement reconnaissables en les délimitant avec PaveSmart Border.
- Évitez les nuisances inutiles liées à la circulation grâce au processus d'installation rapide et facile qui permet de rouvrir la circulation rapidement.

Zone d'application

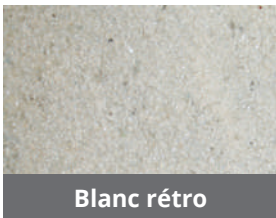

BNF110

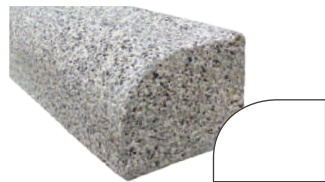

15 x 11 x 100 cm

BF50



15 x 5 x 50 cm

SVPC50



15 x 5 x 100 cm

Marque	Produit	Référence	Couleur	Conditionnement	Dimensions en mm	Épaisseur de la bordure	Poids
PaveSmart™ Border	BNF110	1001050	Gris clair	1	150 x 1 000	110 mm	35 kg
		1001054	Blanc rétro				
	BF50	1000993	Gris clair			50 mm	12 kg
		1006892	Blanc rétro				
	SVPC50	1001008	Gris clair			50 mm	13 kg
		1001052	Blanc rétro				

Liant résine MMA

Marque	Produit	Référence	Méthode d'application	Conditionnement	Couverture type	Temp. d'application °C	Temps de durcissement à 20 °C (min)	Densité
ViaDecor™	Heracles		Racleur	8 kg	4 - 8 kg/m²	5 - 35	45	1,85
				24 kg				



Peintures et multicomposants

Avec leurs couleurs vives et leur surface antidérapante, notre gamme de peintures et multicomposants est idéale pour appeler à la vigilance et accroître la sécurité dans les zones de circulation à risque. Un marquage clairement visible attirera instinctivement l'œil des conducteurs et les incitera à se montrer vigilants. De plus, la surface antidérapante des marquages réduit la distance de freinage des voitures et contribue ainsi à améliorer la sécurité des piétons et des conducteurs sur des zones telles que les trottoirs, les passages piétons ou les zones de ralentissement. Les différentes méthodes d'application permettent de trouver des solutions adaptées à toutes les exigences.



PlastiRoute est notre gamme de produits MMA spécialement développée pour les zones à forte circulation où une excellente visibilité ou adhérence est requise.

Nos produits PlastiRoute peuvent être appliqués de plusieurs façons. Ils peuvent être appliqués à l'aide d'outils ordinaires tels qu'une truelle, un racleur, un épandeur ou un rouleau, ainsi qu'à l'aide d'équipements pour enduits à froid traditionnels pour lesquels une grande variété de motifs et de lignes de marquage sont disponibles.

Chaque climat exige sa propre solution. C'est pourquoi les systèmes PlastiRoute en enduits à froid sont disponibles dans différentes configurations en fonction des conditions climatiques. Cela permet de garantir une qualité de produit constante tout au long de l'année.

- Augmentez la durée de vie de vos marquages avec le système PlastiRoute MMA qui offre des propriétés extrêmement durables et vous évite de devoir renouveler les marquages trop souvent.
- Réduisez au maximum les besoins liés à la gestion du trafic et les nuisances pouvant affecter la circulation publique ! La formulation à séchage rapide de PlastiRoute permet une application en un minimum de temps qui limite la durée de fermeture à la circulation.
- Optimisez la sécurité et le confort de conduite lors de l'application de PlastiRoute en tant que marquage de type II, car il offre une excellente visibilité dans l'obscurité et par temps de pluie.
- Aucun besoin d'équipements spécialisés, car la plupart des produits PlastiRoute peuvent être appliqués à l'aide de diverses techniques d'application et utilisés pour des projets de toutes tailles.

Vous pourriez également avoir besoin de ceci :

Primaire

Voir page 104

Équipement

Voir page 104



HSRoute™ et 3SRoute™ sont des peintures à base de solvant à haute teneur en solides. Grâce à leurs caractéristiques spécifiques, ces marquages couvrent une grande variété d'applications, la peinture étant appliquée en fine couche, elle est souvent recommandée pour les routes moins fréquentées. Les produits de notre gamme se distinguent par leur qualité, leur propriété antidérapante et leur type de solvant, ce qui vous permet de trouver une solution qui répond à vos besoins spécifiques.



- La large plage de température d'application permet d'appliquer HSRoute et 3SRoute toute l'année, pour une flexibilité optimale.
- Une surface différente ? Pas de problème ! Les matériaux des produits HSRoute et 3SRoute conviennent aux marquages permanents sur l'asphalte et le béton en combinaison avec un primaire.
- Choisissez votre technique d'application préférée pour obtenir le résultat souhaité. HSRoute et 3SRoute peuvent être appliqués à l'aide de machines pneumatiques ou airless et avec un rouleau pour délimiter la zone.
- 3SRoute est livré dans un emballage EcoPack qui limite la perte de matériau et vous permet de recycler le seau pour réduire la quantité globale de déchets.



AquaRoute™ est notre gamme de peinture en phase aqueuse qui peut être utilisée pour créer des surfaces lisses et rugueuses. La peinture à séchage rapide s'applique en fine couche et est compatible avec nos symboles thermoplastiques préformés pour créer une solution complète. Il s'agit donc d'un choix idéal pour les pistes cyclables et de micromobilité ainsi que pour les parkings.

- Limitez l'incidence environnementale de vos marquages avec AquaRoute, qui se compose de matériaux non nocifs à faible teneur en COV.
- Si un séchage rapide est nécessaire, AquaRoute peut être pulvérisé avec l'accélérateur TwinDry pour réduire le temps de séchage et le temps d'arrêt de la circulation.
- La peinture en phase aqueuse facilite le nettoyage de l'équipement, pour une application efficace en toute simplicité.



ViaDecor™ est un système de collage à base de résine à deux composants qui vous permet de créer des surfaces décoratives, durables et faciles d'entretien. Il se compose d'une colle qui est appliquée sur la surface et sur laquelle l'agrégat est ensuite réparti. Une fois sèche, la colle fixe l'agrégat choisi à la surface, créant une surface à haute adhérence, à la fois naturelle et esthétique.

Idéal pour tous les types de circulation ainsi que pour les projets de rénovation dans les zones patrimoniales et les sites de conservation ou le rafraîchissement des espaces publics.

- L'application rapide et facile de ViaDecor est un véritable atout. Son court temps de séchage le rend idéal lorsqu'il est essentiel de pouvoir rouvrir rapidement la circulation.
- Limitez le risque de glissade et de chute et réduisez la distance de freinage grâce aux différentes qualités antidérapantes disponibles et permettant de créer une surface à haute adhérence.
- La nature polyvalente du matériau vous offre une gamme d'options pour créer des motifs de surface, des contours ou du texte uniques. Il est en effet très simple d'ajouter divers éléments de design.

La gamme

La certitude de trouver le produit adapté à vos besoins

MMA

PlastiRoute™ Rollplast

PlastiRoute™ Rollplast est un revêtement permanent et liquide présentant des propriétés antidérapantes à texture fine, à appliquer au rouleau sur les surfaces en asphalte ou en béton en utilisant un primaire. Nous le recommandons spécifiquement pour les marquages de zones comme les traversées piétonnes, les pistes cyclables, les aires de stationnement ou d'autres zones à circulation limitée.

Zones d'application



- Grâce à sa résistance élevée à la glissance, PlastiRoute Rollplast convient aux zones à faible circulation, aux traversées piétonnes, aux pistes cyclables, aux parkings ou à d'autres zones où il contribue à améliorer la sécurité.
- Optimisez la sécurité en appliquant PlastiRoute Rollplast et Rollgrip avec un rouleau de peinture à poil long qui permet d'obtenir une texture particulièrement solide, créée grâce à l'ajout d'agrégats dans le matériau, pour une résistance élevée à la glissance dans des conditions humides.
- Le matériau de haute qualité garantit des performances et une conservation des couleurs élevées en permanence, ce qui vous évite d'avoir à renouveler les marquages trop souvent.
- Une solution de marquage complète, facile et rapide en utilisant PlastiRoute Rollplast/Rollgrip et en y ajoutant nos symboles thermoplastiques préformés qui permettent une bonne fixation sans utiliser de primaire.



PlastiRoute™ Rollgrip

PlastiRoute™ Rollgrip se caractérise par un revêtement permanent, applicable au rouleau, avec de fortes propriétés antidérapantes et une grande durabilité. Il peut être appliqué sur des surfaces en asphalte ou en béton en utilisant un primaire. Il s'agit d'une solution facilement applicable recommandée pour les voies prioritaires et les pistes cyclables dans les zones à circulation dense qui bénéficient d'une résistance accrue à la glissance.

Zones d'application



- PlastiRoute Rollgrip offre une résistance à la glissance très élevée et convient aux revêtements haute adhérence pour lesquels il contribue à réduire la distance de freinage des véhicules.
- Le matériau thixotrope ne s'aplanit pas et ne coule pas après l'application, ce qui permet d'obtenir une texture rugueuse avec une résistance supérieure à la glissance lorsque de bonnes propriétés d'adhérence sont nécessaires.
- Le matériau de haute qualité garantit des performances et une conservation des couleurs élevées en permanence, ce qui vous évite d'avoir à renouveler les marquages trop souvent.
- Une solution de marquage complète, facile et rapide en utilisant PlastiRoute Rollplast/Rollgrip et en y ajoutant nos symboles thermoplastiques préformés qui permettent une bonne fixation sans utiliser de primaire.



Base solvantée

3SRoute™ Polykolor

Grâce à sa gamme de couleurs vives, 3SRoute Polykolor ajoute une touche de créativité aux zones à circulation limitée telles que les traversées piétonnes, les aires de stationnement et les espaces décoratifs.

Zones d'application



Voir page 23 pour plus d'informations

- Livré dans un emballage EcoPack qui vous permet de recycler le seau pour réduire le coût global des déchets et réduire l'incidence environnementale.
- Vous avez la certitude d'obtenir la couleur de votre choix et adaptée à la tâche à accomplir grâce à la large gamme de teintes disponibles.
- Seule une fine couche de produit est nécessaire, ce qui en fait une solution économique.

HSRoute™ POX-Outdoor

Cette peinture bicomposant doit être mélangée selon un rapport de 28:1 et peut être appliquée à l'aide d'une machine airless standard. Elle est disponible en blanc et en jaune classique, mais aussi dans une gamme d'autres couleurs, c'est pourquoi elle peut être utilisée à de multiples fins.

Zones d'application



- Évitez une fermeture prolongée de la circulation. Le matériau présente un temps de séchage rapide, ce qui permet une application efficace et une réouverture rapide de la circulation.
- Maintenant ses hautes performances au fil du temps, le produit se révèle durable et adapté même dans les zones à forte circulation.
- Une seule peinture avec de nombreuses possibilités – grâce à de multiples choix de couleurs et à une durabilité élevée, vous bénéficiez d'une large gamme d'options d'application.

AquaRoute™ Fast Color

Comme son nom l'indique, cette peinture en phase aqueuse se caractérise par une capacité de séchage rapide et se décline dans une gamme de teintes différentes, adaptées aux aires de stationnement et aux applications décoratives.

Zones d'application



Voir page 23 pour plus d'informations

- Gagnez du temps grâce aux capacités de séchage rapide du produit qui offrent de bons résultats et réduisent au minimum les nuisances pour la circulation.
- Grâce à sa gamme de couleurs, vous avez la certitude d'obtenir la teinte qui correspond à vos besoins spécifiques.
- Cette peinture monocomposante pouvant être utilisée directement, vous évitez les traces liées à la combinaison des composants.

Sélection de produits

Peintures pour zones de circulation et de stationnement pour toutes vos exigences en matière d'application

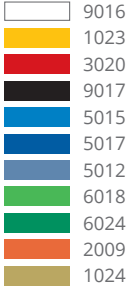
Marque	Produit	Conditionnement	Composants	Couleur*	Méthode d'application	Durcisseur	Rapport de mélange	
MMA								
PlastiRoute™	RollPlast	16 kg	2		Rouleau/raquette	Poudre BPO 50 %	1,25 % du poids	
	RollGrip	16 kg	2			Poudre BPO 50 %	1,25 % du poids	
BASE SOLVANTÉE								
3SRoute™	Polykolor	25 kg	1		Airless	N/A	N/A	
HSRoute™	POX Outdoor	24 kg	2		Application manuelle et avec machine	Durcisseur HSRoute™ POX	28:1	
BASE AQUEUSE								
AquaRoute™	Fast Color	25 kg	1		Airless	N/A	N/A	

*Commande minimale de 150 kg par couleur. D'autres couleurs spéciales sont disponibles sur demande, pour une commande de 300 kg minimum.

ZONE DE CIRCULATION ET PARKING

Épaisseur	Consommation	Densité (kg/L)	Durée de conservation (min. à 22 °C)	Temps de séchage/ durcissement (min. à 22 °C)
1,2 mm	2,2 kg/m ²	1,8	≈ 15	≈ 30
2,5 mm	4,5 kg/m ²	1,8	≈ 15	≈ 30
300 µm	450 g/m ²	1,5	N/A	≈ 30
300 µm	450 g/m ²	1,6	48 h	20
300 µm	450 g/m ²	1,5	N/A	≈ 30

ViaDecor™

Système de revêtement de surface à base de résine MMA



ViaDecor™ est un système dans lequel un adhésif en MMA est appliqué sur la surface et où l'agrégat est ensuite dispersé. Une fois durci, le MMA fixe le granulat choisi sur la surface, créant un aspect naturel et esthétique. Idéal pour les nouveaux aménagements, les rénovations et les revêtements à forte adhérence, le revêtement à base de résine MMA ViaDecor convient aux zones piétonnes, aux places, aux zones commerciales et résidentielles. Il peut également être utilisé dans les zones de circulation offrant l'avantage d'une adhérence élevée et d'une distance de freinage réduite.

Le court temps de séchage de ViaDecor le rend idéal lorsqu'il est essentiel de pouvoir rouvrir rapidement la circulation. Un système de revêtement rapide et facile à installer qui crée une surface attrayante et vraiment durable.

- Grâce à son liant MMA haute résistance, ViaDecor adhère parfaitement à une large gamme de substrats offrant une solution extrêmement durable.
- Économisez du temps et des ressources pendant et après l'application grâce au processus de pose facile et aux faibles besoins d'entretien.
- Limitez le risque de glissade et de chute en créant une surface antidérapante sûre grâce aux différentes qualités antidérapantes et à haute adhérence disponibles.
- La nature polyvalente du matériau vous offre une gamme d'options pour créer des motifs et du texte uniques sur la surface. Il est en effet très simple d'ajouter divers éléments de design.

Zone d'application



Marque	Produit	Référence	Méthode d'application	Conditionnement	Couverture type	Temp. d'application °C	Temps de durcissement à 20 °C (min)	Densité	Résistance à la glissade
ViaDecor™	Hercules	1000571	Raclette crantée	24 kg	4 – 6 kg/m ²	5 – 30	60	1,85	>80*
	Morphee	1000823	Spatule crantée	24 kg	4 – 6 kg/m ²	15 – 35	40	1,85	>80*

*En utilisant de la bauxite résistante à la circulation



Granulat

Pour sa durabilité, sa taille de particule et sa couleur

Les propriétés antidérapantes et de durabilité varient en fonction de la dureté et de la taille des particules. Différentes teintes sont disponibles pour obtenir un revêtement esthétique qui s'adapte parfaitement à l'environnement urbain.

Marbre

Pour une circulation modérée – bonne résistance

Produit	Dimensions en mm	Consommation	Conditionnement
Marbre	1,25 - 2,5	6 - 7 kg/m ²	25 kg
	2,5 - 5	8 - 10 kg/m ²	



Gris FLANELLE
1,25 - 2,5
2,5 - 5,0

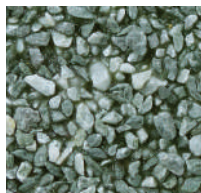

Vert DES PYRÉNÉES
2,5 - 5,0

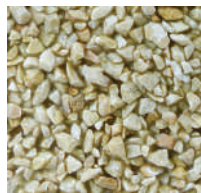

JAUNE
1,25 - 2,5
2,5 - 5,0

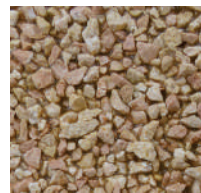

Rose CORAIL
1,25 - 2,5
2,5 - 5,0

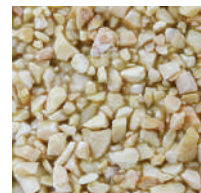

Rose SAUMON
2,5 - 5,0



BLEU TURQUIN
1,25 - 2,5
2,5 - 5,0

Granit

Pour une circulation dense – haute résistance

Produit	Dimensions en mm	Consommation	Conditionnement
Granit	1 - 2	6 - 7 kg/m ²	25 kg
	2 - 5	8 - 10 kg/m ²	



ROUGE MARS
1 - 2
2 - 5



GRIS PLUTON
1 - 2
2 - 5

Bauxite

Pour une circulation extrême – résistance extrême

Produit	Dimensions en mm	Consommation	Conditionnement
Bauxite	1 - 3	6 - 7 kg/m ²	25 kg

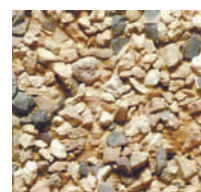

Bauxite CALDERA
1 - 3



Bauxite MERAPI
1 - 3

Créez des pistes cyclables clairement balisées pour guider les usagers faibles jusqu'à leur destination en toute sécurité



Revêtement décoratif

Transformer tout type de zones en espaces sûrs et visuellement attrayants

Nos marquages décoratifs permettent d'ajouter une touche de couleur ou une note créative à n'importe quelle surface terne. Nos jeux stimulent les enfants et permettent un apprentissage ludique. Nous proposons des produits sur mesure dédiés à une marque pour les propriétaires de surfaces qui souhaitent se démarquer et améliorer l'expérience client. Nos systèmes de revêtement en résine offrent de magnifiques solutions de pavage fonctionnelles, tant pour les applications privées que publiques.

Quelle que soit la solution que vous choisissez, vous n'avez pas non plus à vous soucier des problèmes de sécurité. Nos produits sont dotés de propriétés antidérapantes, de sorte que les surfaces sont sûres, permettant aux usagers de marcher et de jouer en toute sécurité. La durabilité n'est pas un problème, car notre technologie de produit provient du monde du marquage routier, où elle est conçue pour résister à une usure intense.

En combinant nos produits, les possibilités sont infinies. Laissez libre cours à votre imagination !



La solution

Tout ce dont vous avez besoin pour vos exigences en matière de revêtement décoratif

REVÊTEMENT DÉCORATIF

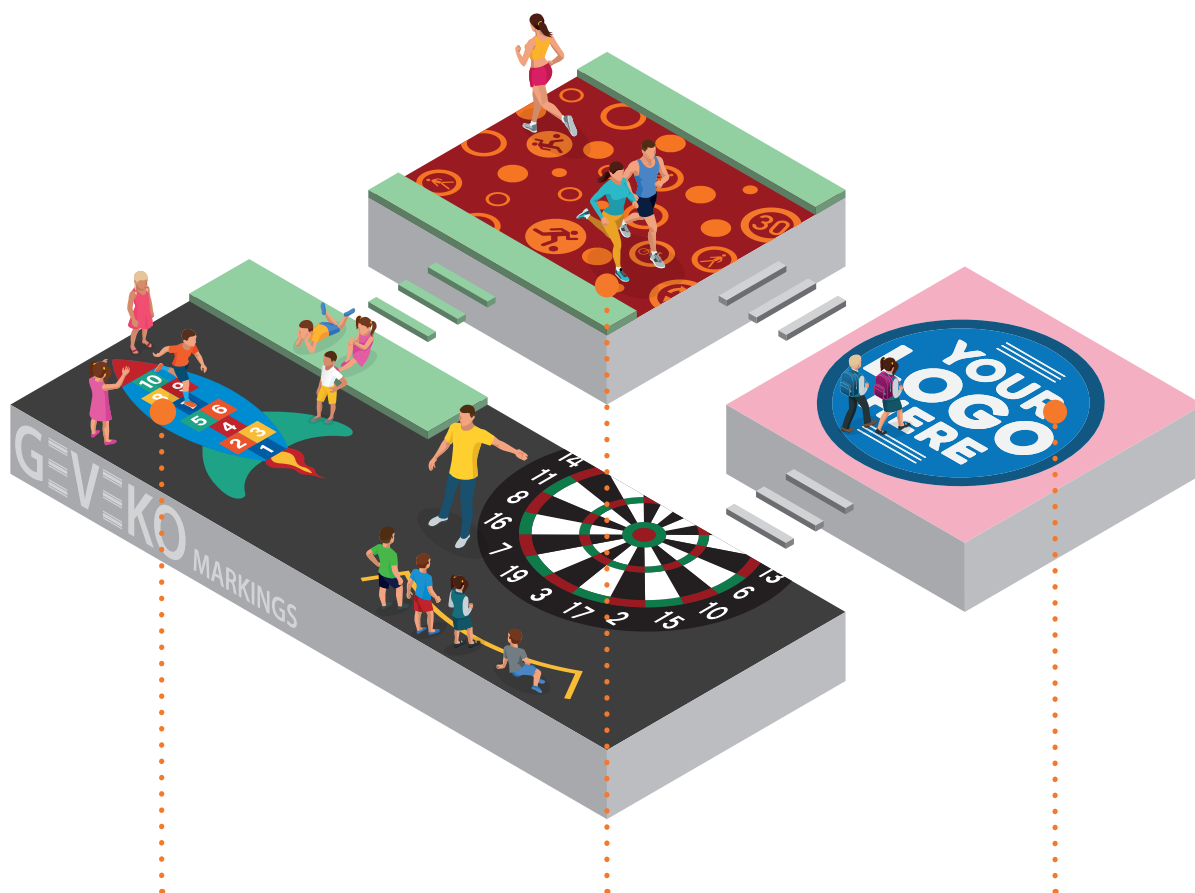

AIRES DE JEU

Les aires de jeu peuvent être une autre façon amusante d'apprendre à épeler ou à compter. Si vous choisissez parmi notre large gamme de jeux DecoMark™ préconçus, vous pouvez créer un environnement ludique en un rien de temps. Ces jeux faciles à utiliser ont fait leurs preuves et nous garantissons d'innombrables heures de divertissement pour les enfants de tous âges.

DÉCORATION PUBLIQUE

En combinant nos gammes de produits DecoMark™ et PlastiRoute™, vous pouvez métamorphoser vos allées ou votre parvis. Que vous recherchiez des marquages qui correspondent à l'environnement ou que vous souhaitez vous démarquer pour attirer l'attention, ces matériaux vous permettent de créer des surfaces, des formes et des symboles colorés exactement selon vos envies.

MARQUES

Ajoutez votre propre enseigne à n'importe quel endroit ! Grâce à notre matériau préformé DecoMark™, tout type de symbole peut être fabriqué sur mesure. Cela signifie que vous pouvez obtenir le logo de votre entreprise, l'emblème de votre club ou l'écusson de votre école pour créer un magnifique visuel professionnel sur n'importe quelle surface.

Zones d'application



Espaces publics



Aires de jeu



Complexes sportifs et espaces événementiels



Résidentiel



Zones commerciales

Créez de superbes surfaces

Les surfaces ternes appartiennent au passé grâce à notre gamme de matériaux décoratifs

Notre gamme de matériaux de revêtement décoratifs comprend des solutions créatives qui augmentent l'attrait visuel de la zone et présentent des avantages fonctionnels sous la forme d'activité physique, d'apprentissage, de branding et d'aménagement paysager. Des solutions qui vont des outils éducatifs aux designs artistiques en passant par les concepts architecturaux. Là où les couleurs et les formes sont utilisées pour créer un environnement urbain plus dynamique et attrayant.

Nos matériaux peuvent être utilisés de nombreuses façons, notamment pour les jeux, les décorations dans les espaces publics, l'identité visuelle et l'aménagement paysager.

Vous aider à réaliser presque tous les projets horizontaux créatifs, que ce soit pour des aires de jeux, des centres-villes, des entrées d'entreprise, etc. Avec l'avantage d'encourager l'activité physique et l'apprentissage chez les enfants, de créer des paysages urbains attrayants et de communiquer les marques et logos des entreprises et des équipes sportives.

Nous possédons une vaste expérience en matière de création de matériaux, de références et d'applications de qualité dans le monde entier, et pouvant s'adapter à une large gamme de modèles préformés. Nous offrons une solution complète pour la plupart des projets décoratifs et nous nous engageons jusqu'au résultat final.

Réalisation d'entrées

En combinant nos matériaux PlastiRoute™ et DecoMark™, l'entrée de Swepac s'est vu offrir un nouveau visage en accord avec la marque de l'entreprise.

Lorsque les visiteurs entrent dans les locaux de l'entreprise suédoise Swepac, leur première impression visuelle est claire. Les couleurs et le logo de l'entreprise ornent non seulement les bâtiments de l'entreprise, mais se trouvent désormais également sur la surface menant à l'entrée principale.

Le logo rouge a été réalisé à partir de notre thermoplastique préformé DecoMark et a été spécialement conçu pour reproduire la police et les couleurs de la marque Swepac. Nos produits préformés peuvent être facilement appliqués directement sur nos produits PlastiRoute, créant ainsi une entrée principale pratique et visuellement agréable.



Un espace sûr pour les piétons

Nos marquages décoratifs permettent d'ajouter une touche de couleur et un aspect créatif à n'importe quelle surface en asphalte terne, tandis que nos systèmes en résine créent de superbes solutions de pavage modernes qui peuvent être adaptées à différents éléments de design et à diverses formes et couleurs.

Quelle que soit la solution que vous choisissez, vous n'avez pas non plus à vous soucier des problèmes de sécurité. Outre l'aspect décoratif évident, les matériaux écologiques et antidérapants rendent les surfaces sûres.





Marquages préformés



Privilégier le jeu

L'activité physique est bénéfique pour notre santé, notre bien-être et nos capacités d'apprentissage. Il est donc logique de l'intégrer dès le plus jeune âge dans notre quotidien. Et quel meilleur endroit pour commencer à encourager un mode de vie actif que l'école où les enfants passent la majeure partie de leur journée ?

Les aires de jeu sombres et ennuyeuses ne sont pas très stimulantes pour les enfants. Alors pourquoi ne pas égayer ces espaces avec des marquages colorés et créatifs pour faire de la cour de l'école ou de l'espace public un endroit spécial ?

Nos matériaux DecoMark™ offrent une solution rapide et facile pour une large gamme de jeux amusants qui encouragent l'activité physique et l'apprentissage à tout âge.

Apprentissage actif pour tous

Nos jeux thermoplastiques préformés peuvent être un autre moyen amusant d'apprendre à épeler, à compter ou à lire l'heure, par exemple. Avec une gamme qui comprend des marelles, des terrains de sport, des tables de nombres et des aires de jeux, nous garantissons qu'il y en a pour tous les goûts – et si ce n'est pas le cas, nous pouvons le concevoir sur mesure pour répondre exactement à vos besoins.

- Inutile d'utiliser constamment de la craie pour créer des jeux lorsque vous pouvez obtenir un marquage permanent. La composition spéciale de DecoMark offre une résistance élevée aux UV, ce qui permet aux couleurs de rester vives plus longtemps, quelles que soient les conditions météorologiques et la fréquence d'utilisation.
- Réduisez l'impact environnemental. DecoMark est fabriqué avec des pigments organiques et ne contient pas de plomb ni d'autres métaux lourds, ce qui permet à tout le monde de l'utiliser et d'y jouer en toute sécurité.
- Gagnez du temps lors de l'application de marquages complexes. Grâce au système breveté DecoMark Easy, les différentes parties du marquage sont collées ensemble sur l'envers du matériau, ce qui vous permet de maîtriser parfaitement les marquages complexes.
- Réduisez le risque de glissades et de chutes. DecoMark est un matériau fin, flexible et à haute adhérence qui aide à réduire le risque d'être confronté à des surfaces glissantes, ce qui en fait un endroit sûr pour les enfants.

Vous pourriez également avoir besoin de ceci :

Primaire

Voir page 104

Équipement

Voir page 104



Aires de jeu pour un apprentissage ludique et actif



Marelle

REVÊTEMENT DÉCORATIF

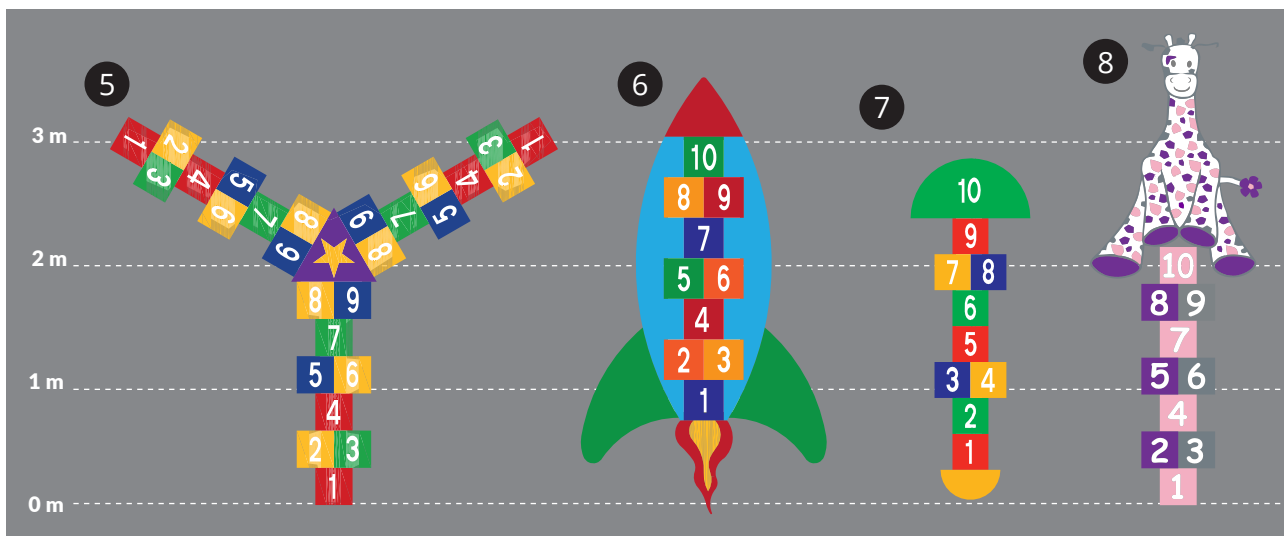
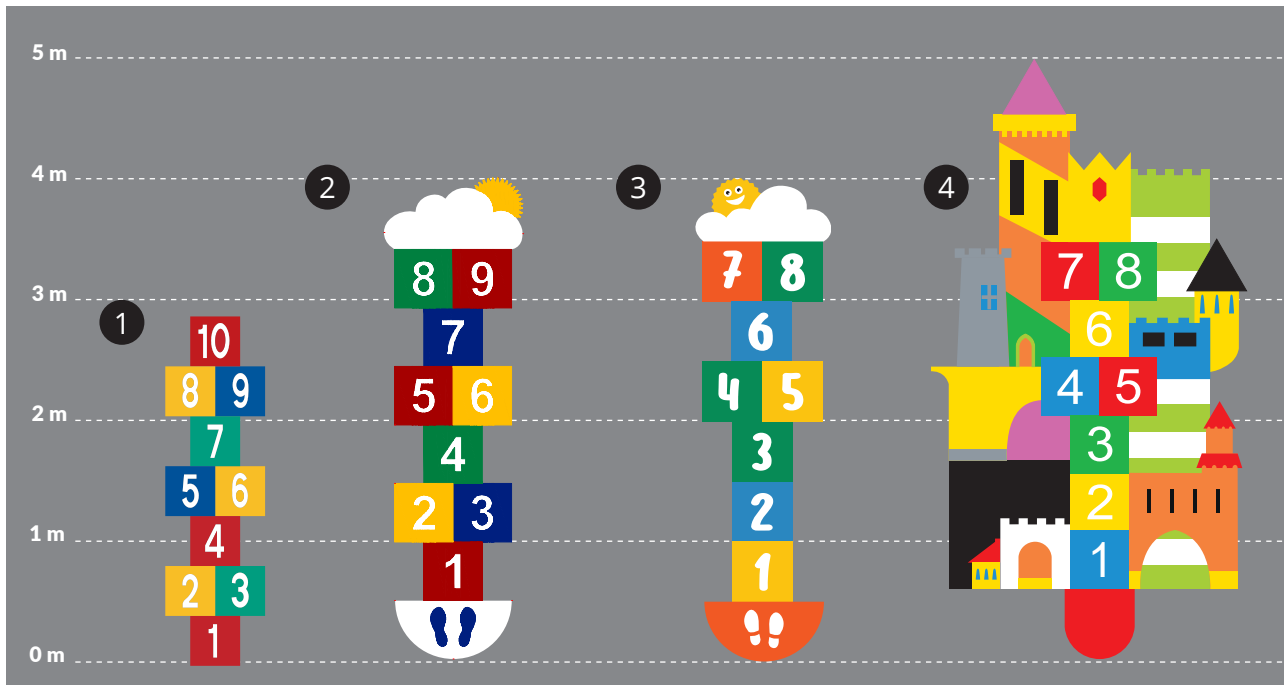

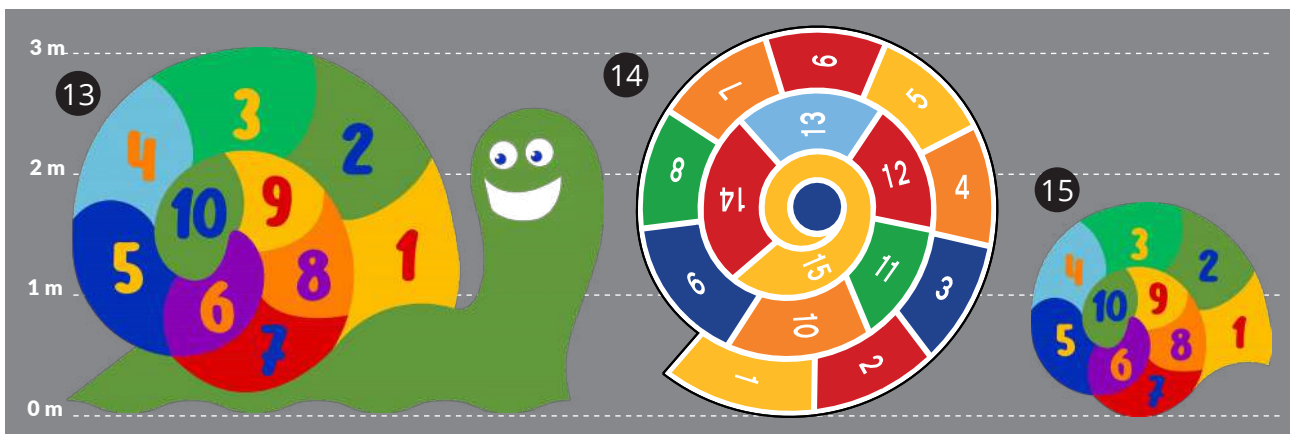
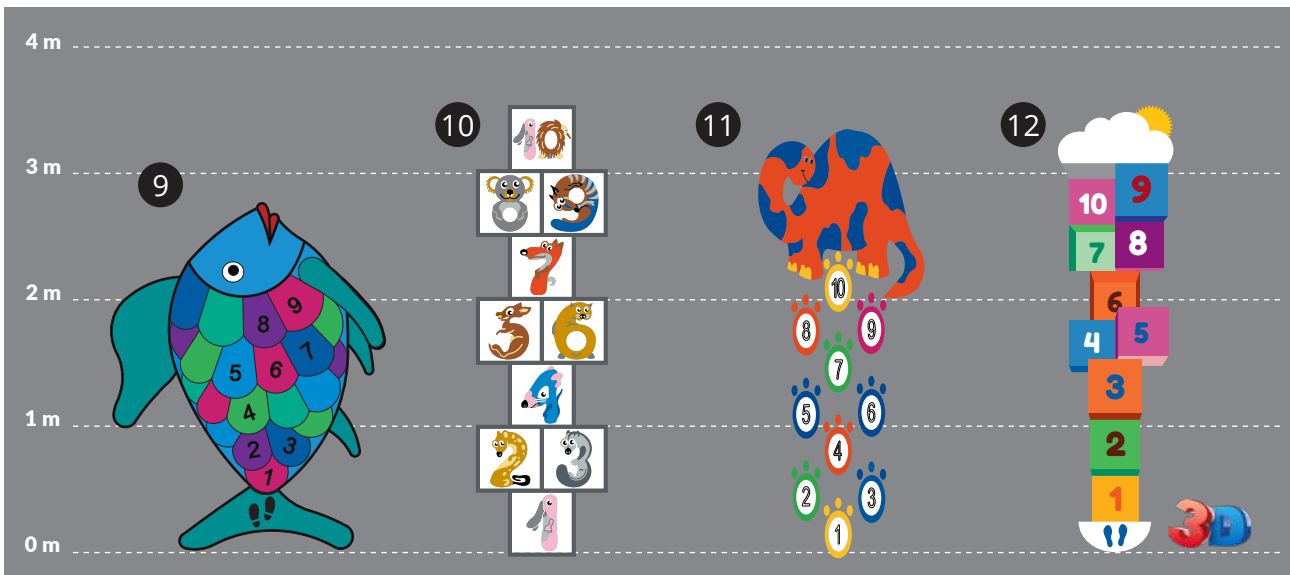

N°	Description	Dimensions (mm)	Référence
1	Marelle 1-10 (grand)	2 800 x 800	969095
1a	Marelle 1-10 (petit)	2 100 x 600	959094
2	Marelle nuage et soleil 1-10 (grand)	4 000 x 1 000	861601
2a	Marelle nuage et soleil 1-10 (petit)	2 400 x 600	861600
3	Marelle nuage et soleil 1-8	4 000 x 1 000	861602
4	Marelle château 1-8	5 150 x 2 700	861454
5	Marelle à trois branches 1-9	3 613 x 3 129	903655
6	Marelle fusée 1-10	3 500 x 2 000	908553
7	Marelle 1-10	2 850 x 1 000	824031
8	Marelle girafe 1-10	3 850 x 1 400	844095
9	Marelle poisson 1-9	2 700 x 2 136	861452
10	Marelle animaux d'Australie 1-10	3 500 x 1 000	844347
11	Marelle dinosaure 1-10	3 100 x 1 200	822890
12	Marelle 3D 1-10	3 400 x 880	861448
13	Escargot 1-10	3 000 x 4 400	864884
14	Spirale 1-15	3 249 x 3 000	970054
15	Escargot 1-10	1 900 x 2 136	864885

Jeux et sports

REVÊTEMENT DÉCORATIF

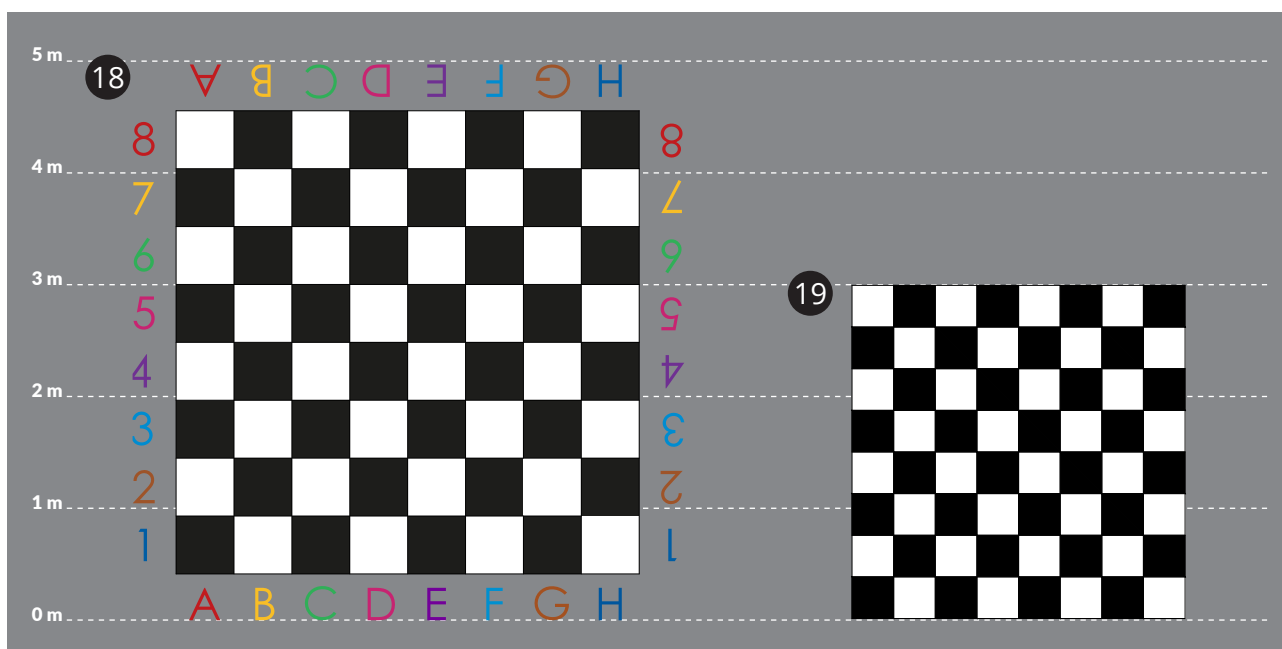
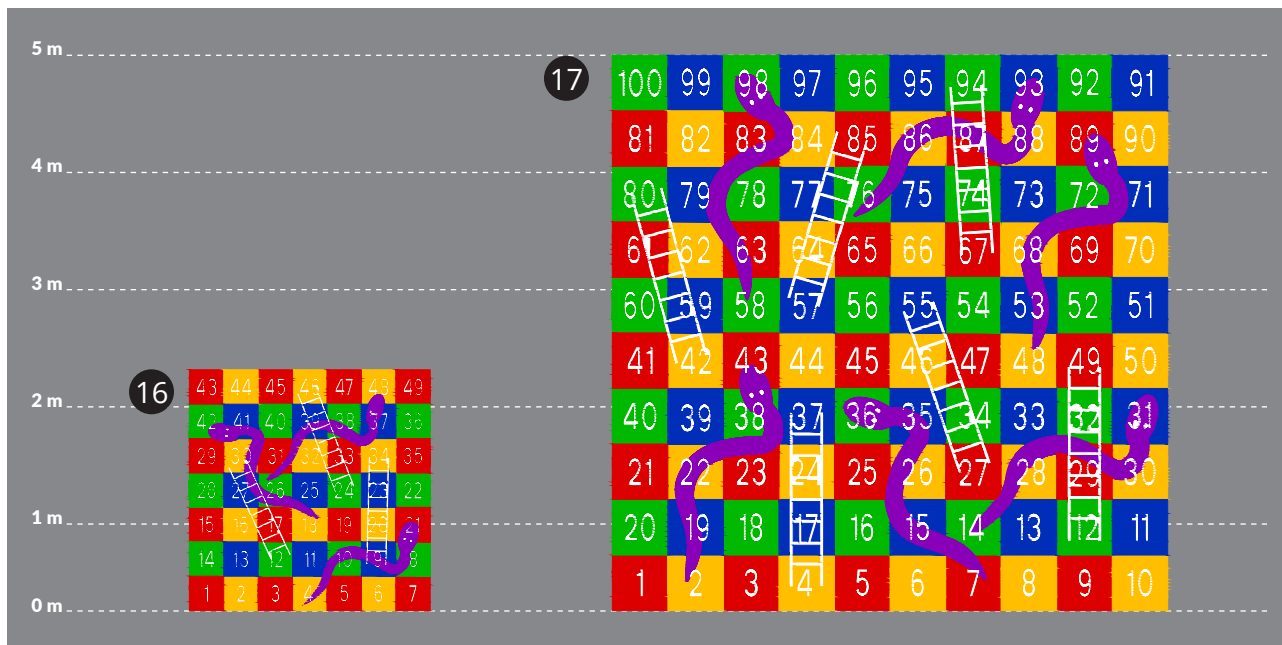

N°	Description	Dimensions (mm)	Référence
16	Serpent et échelle 1-49	2 100 x 2 100	908550
17	Serpent et échelle 1-100	5 000 x 5 000	970550
18	Échiquier, lettres et chiffres	5 000 x 5 000	845054
19	Échiquier 8 x 8	3 200 x 3 200	963597
20	Dames 10 x 10	3 000 x 3 000	852578
21	Échiquier 3D	3 200 x 3 200	861450
22	Ludo	3 970 x 3 970	821947
23	Jeu de fléchettes	4 000 x 4 000	821194

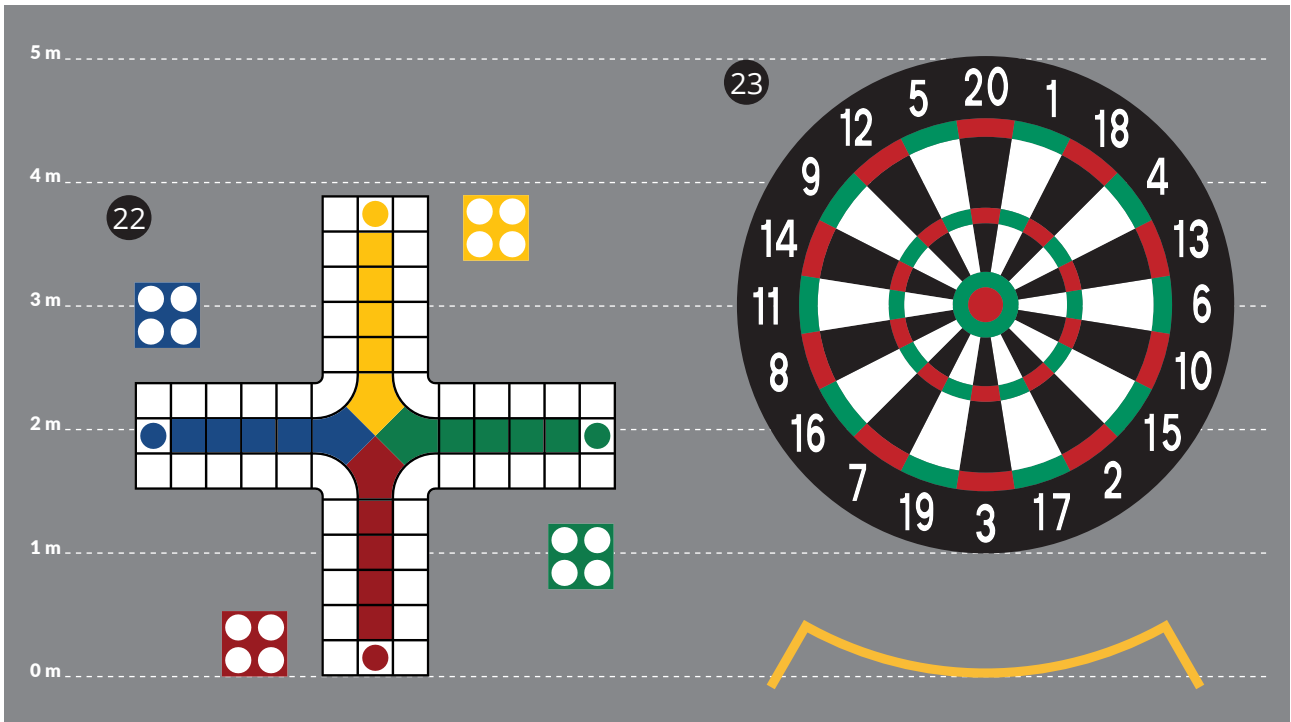
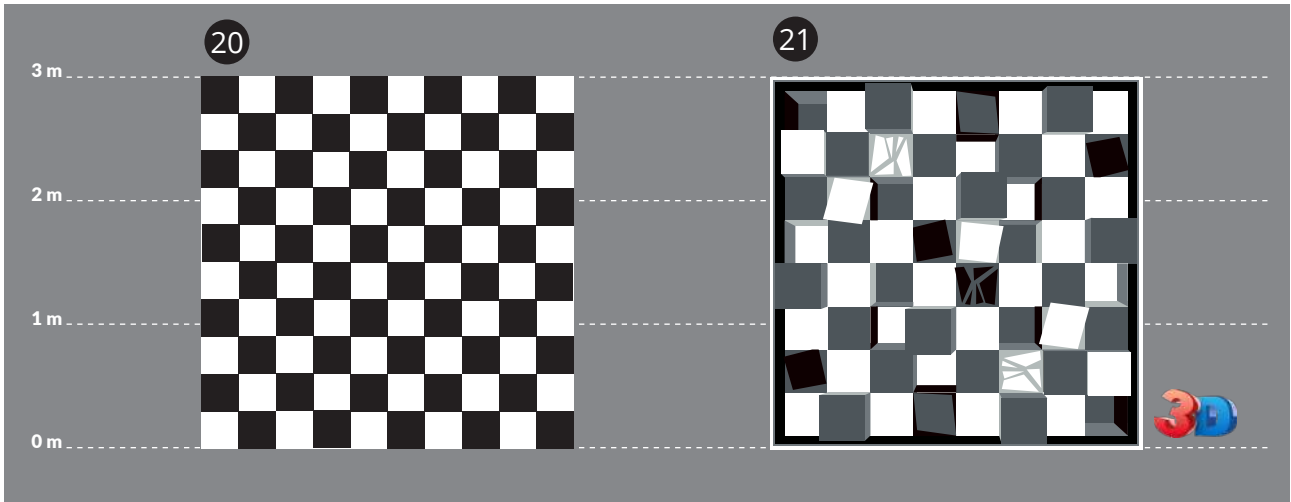

Jeux et sports

REVÊTEMENT DÉCORATIF

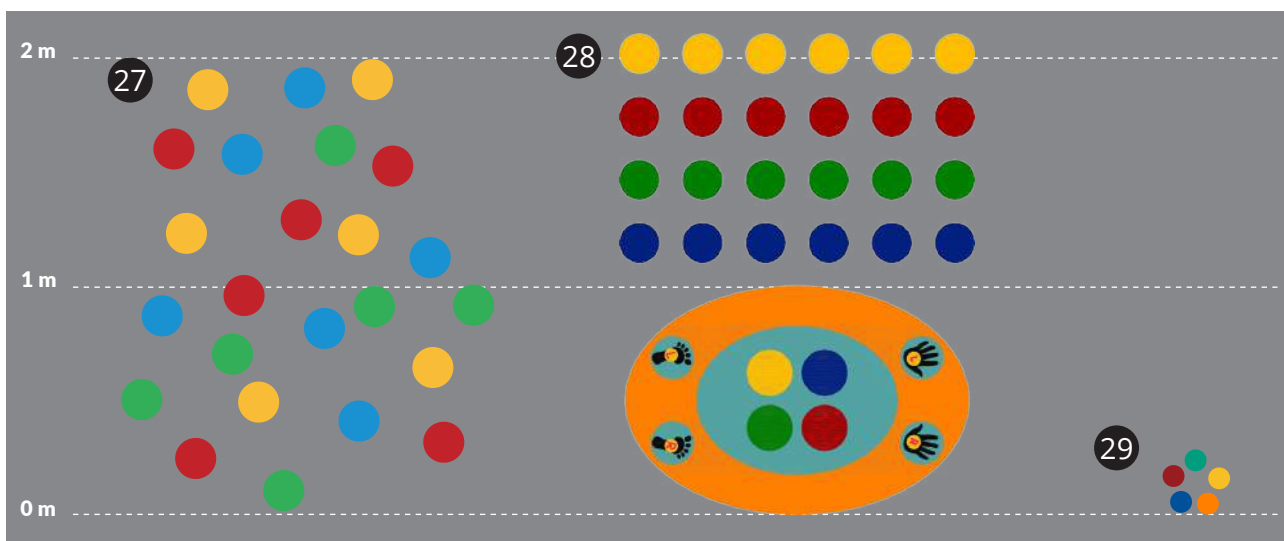
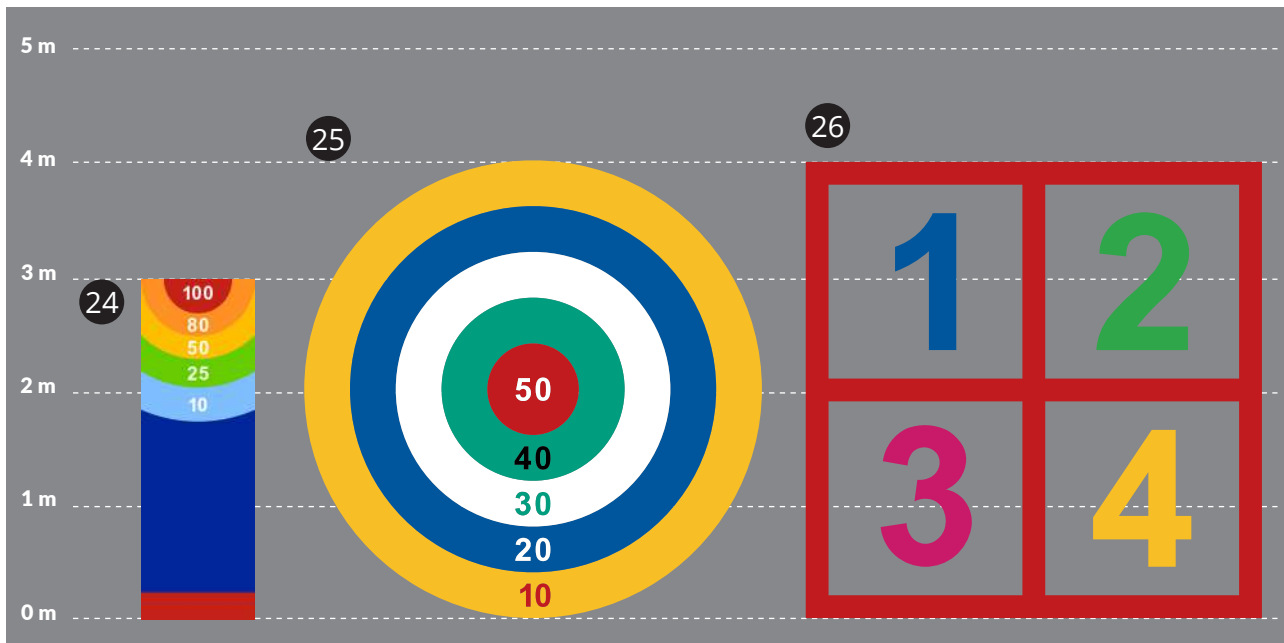

N°	Description	Dimensions (mm)	Référence
24	Cible colorée	3 000 x 1 000	829175
25	Cible	4 000 x 4 000	820347
26	Jeu du roi/fromage	4 000 x 4 000	827776
27	Twister	Ø 200/24	970347
28	Twister	2 100 x 1 500	970994
29	Pastilles rondes - 4 lots de 5 pièces. (rouge/vert/jaune/orange/bleu)	Ø 100/unité	861408
29a	Pastilles rondes - 2 lots de 5 pièces. (rouge/vert/jaune/orange/bleu)	Ø 200/unité	861409
29b	Pastilles rondes - 2 lots de 5 pièces. (rouge/vert/jaune/orange/bleu)	Ø 300/unité	861410
29c	Pastilles rondes - 2 lots de 5 pièces. (rouge/vert/jaune/orange/bleu)	Ø 400/unité	861411
29d	Pastilles rondes - 1 lot de 5 pièces. (rouge/vert/jaune/orange/bleu)	Ø 500/unité	861412

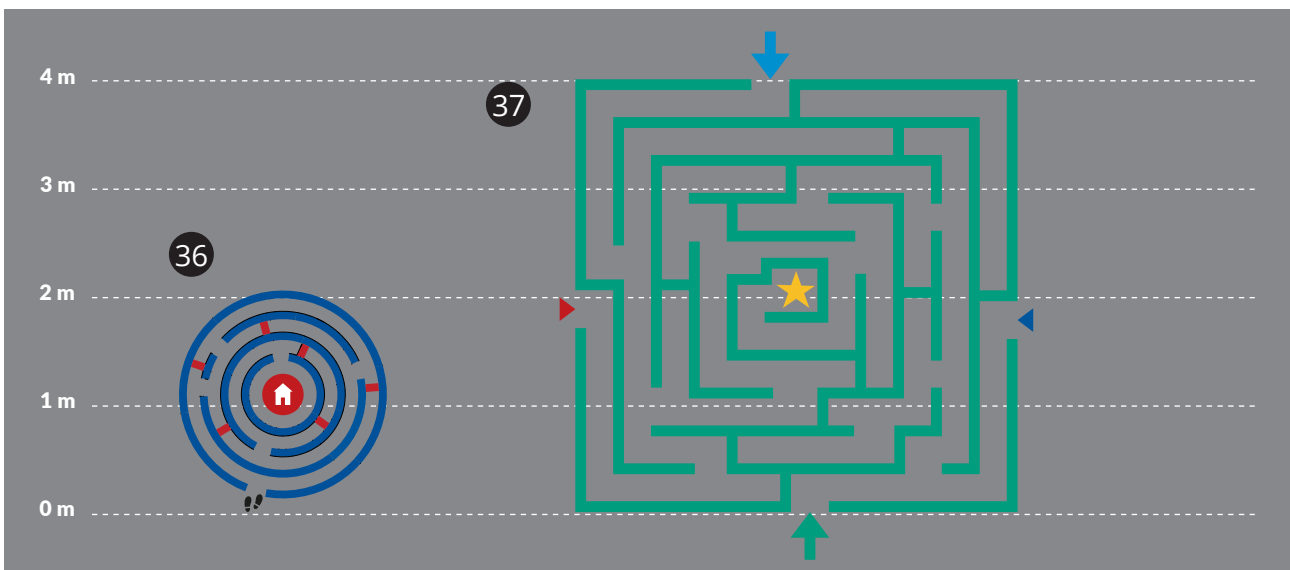
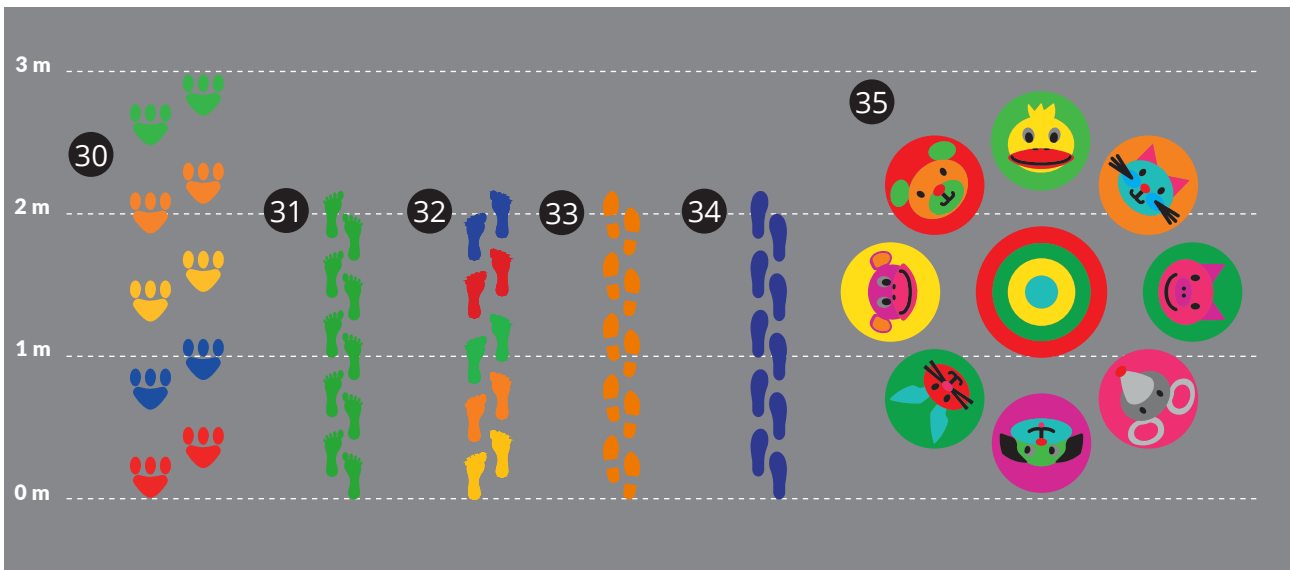

N°	Description	Dimensions (mm)	Référence
30	Empreintes de pas d'ours, ensemble de 5 paires (disponibles en différentes couleurs sur demande)	300 x 300	822859
31	Empreintes de pieds, ensemble de 5 paires (disponibles en différentes couleurs sur demande)	300 x 150	-
32	Empreintes de pieds multicolores, lot de 5 paires	300 x 150	825562
33	Empreintes de chaussures avec talon, lot de 5 paires (disponibles en différentes couleurs sur demande)	300 x 150	-
34	Empreintes de chaussures, lot de 5 paires (disponibles en différentes couleurs sur demande)	300 x 150	-
35	Cercle animaux	2 930 x 2 930	970997
36	Labyrinthe rond	2 000 x 2 000	861453
37	Labyrinthe carré	4 000 x 4 088	956631

Jeux et sports

REVÊTEMENT DÉCORATIF

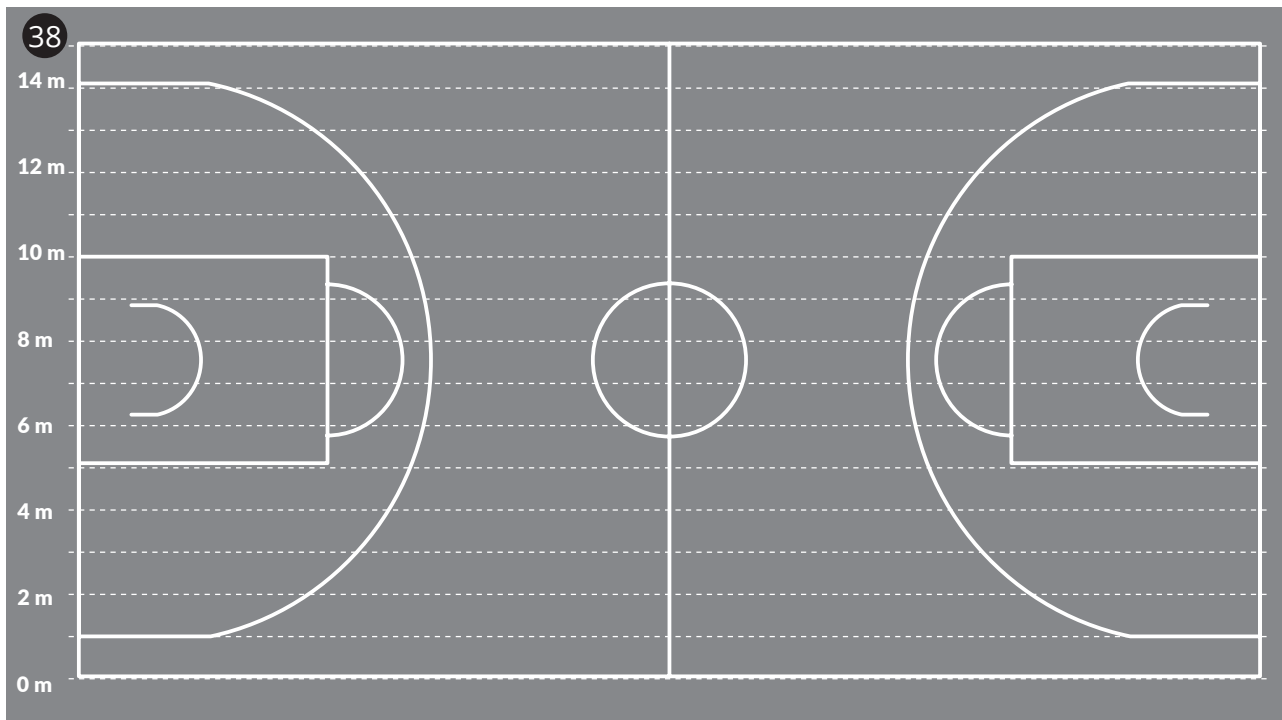

N°	Description	Dimensions (mm)	Référence
38	Terrain multisports	28 000 x 15 000	864889

DecoMark™ Bend & Shape

Si vous recherchez une solution simple pour créer vos propres modèles d'aires de jeux uniques, DecoMark™ Bend & Shape pourrait bien être la solution. Ces lignes préformées flexibles sont faciles à manipuler pour obtenir la forme souhaitée. Elles vous permettent de créer des designs circulaires et des courbes qui peuvent être utilisés seuls ou ajoutés à d'autres jeux et symboles DecoMark.

- Profitez de toutes les propriétés bien connues de DecoMark dans cette version très flexible, idéale pour découper des formes et des symboles décoratifs.
- Rafraîchissez rapidement les aires de jeux grâce aux lignes préformées faciles à manipuler, qui se fixent simplement à l'aide d'un chalumeau.

5015	4003	5015 Bleu ciel	4003 Rose
1023	5017	1023 Jaune	5017 Bleu
2009	5012	2009 Orange	5012 Bleu clair
3020	6024	3020 Rouge	6024 Vert
4006	6018	4006 Violet	6018 Jaune vert



N°	Description	Dimensions (mm)	Référence
39	DecoMark™ Bend & Shape (une couleur, 60 pièces/boîte)	60	1 000 x 50
40	Bend & Shape lignes blanches	60	1 000 x 50

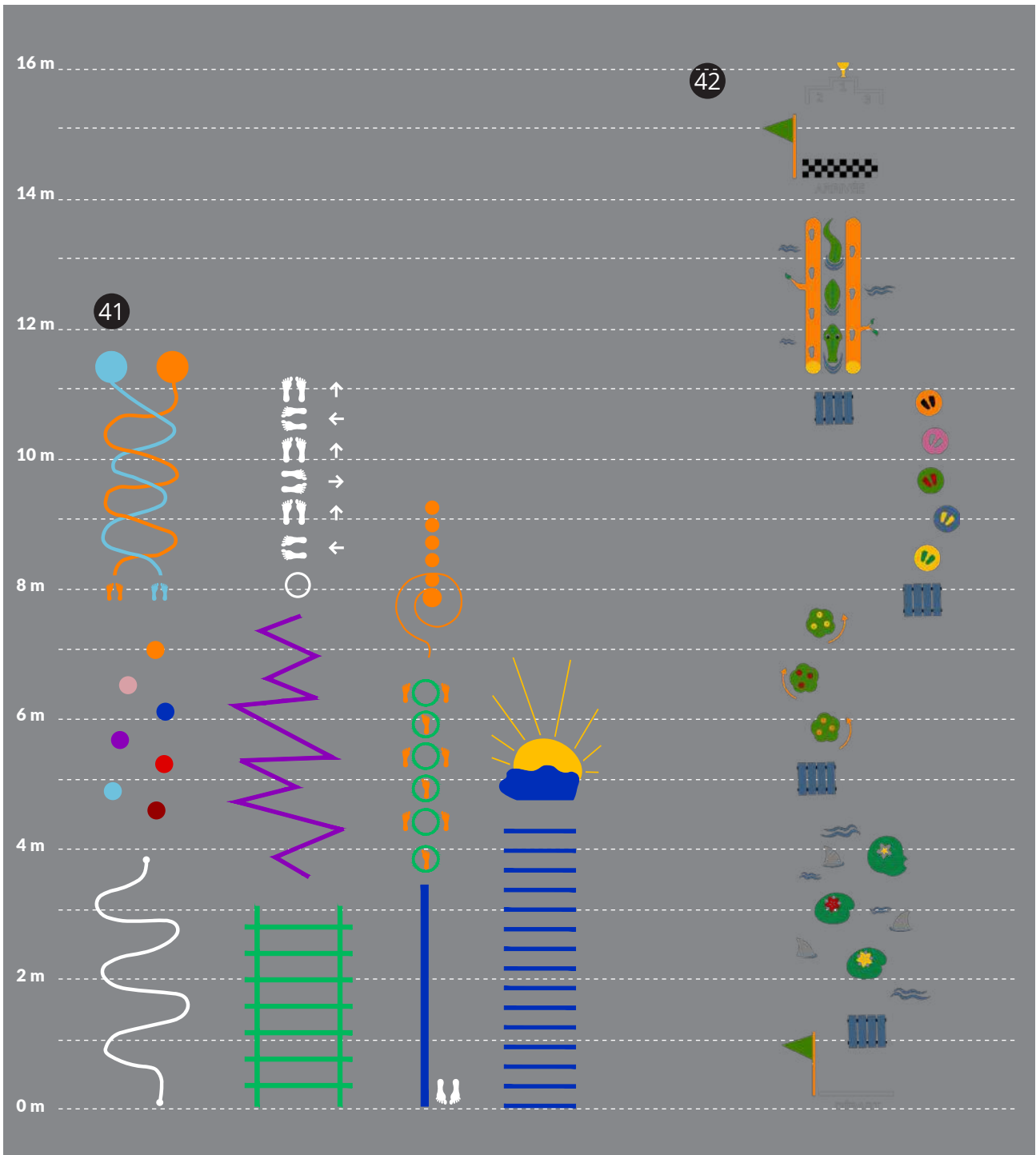

N°	Description	Dimensions (mm)	Référence
41	Parcours d'activité (peut être appliquée dans différentes configurations)	10 601 x 7 097	860523
42	Parcours jungle (peut être appliqué dans différentes configurations)	16 000 x 3 000	861460

Jeux éducatifs

REVÊTEMENT DÉCORATIF

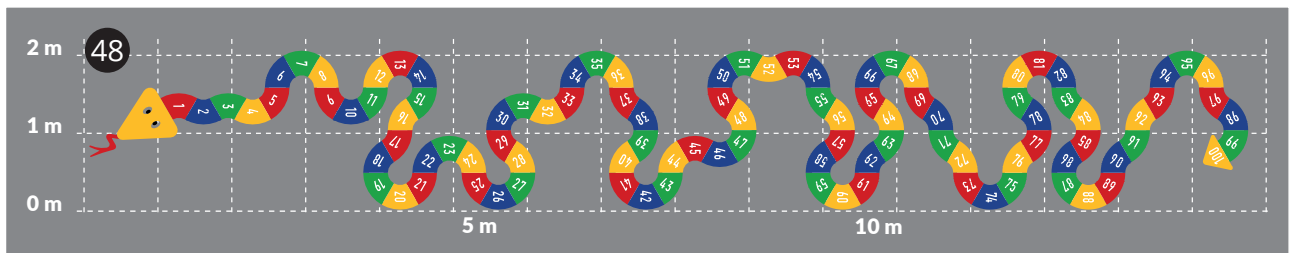
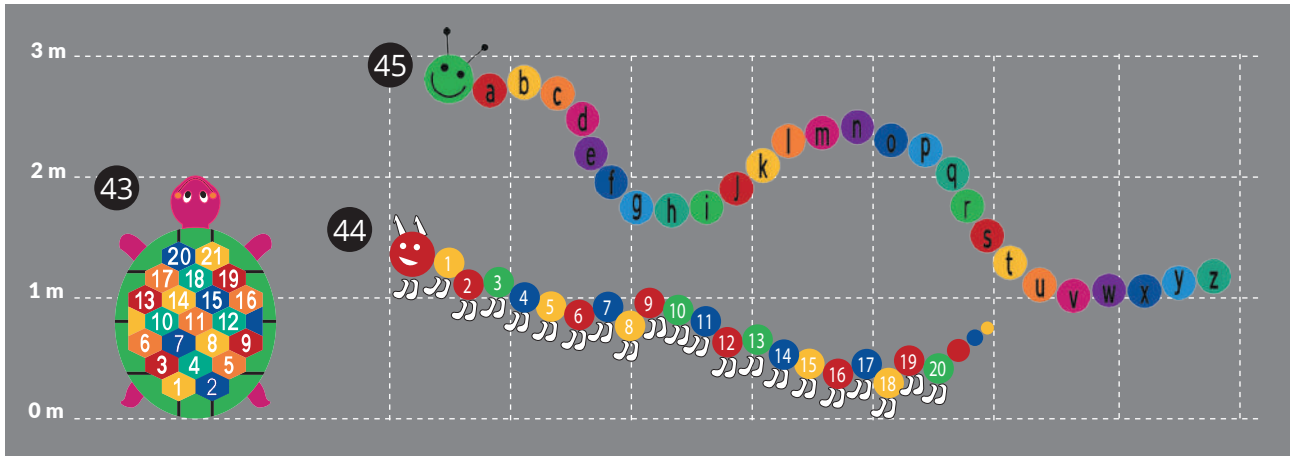

PaveSmart™ Zoom sur les produits

PaveSmart™ - pavés et bordures préformés



PaveSmart Rustic est un pavé préformé conçu pour imiter l'aspect des pavés. Il est hautement durable et présente une excellente résistance au glissement. Il est appliqué sur les surfaces à l'aide d'un liant MMA. Il est idéal pour les zones telles que les passages piétons, les pistes cyclables et les passages à niveau. PaveSmart est également disponible sous

forme de MMA préformé en forme de bordures qui peuvent être utilisées pour délimiter les zones de circulation. Nous le recommandons en particulier pour les entrées et sorties de parking, les zones piétonnes et les pistes cyclables.

Pour plus d'informations, reportez-vous à la page 41.

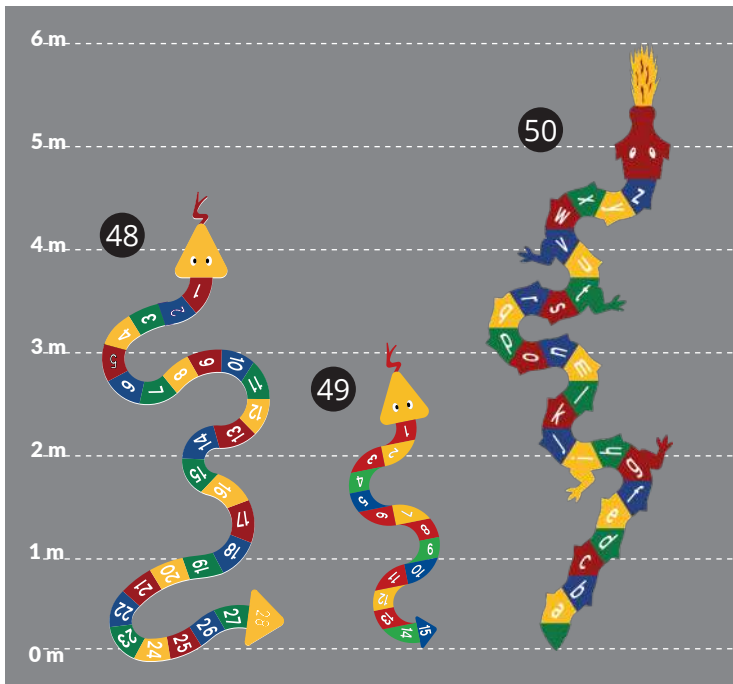
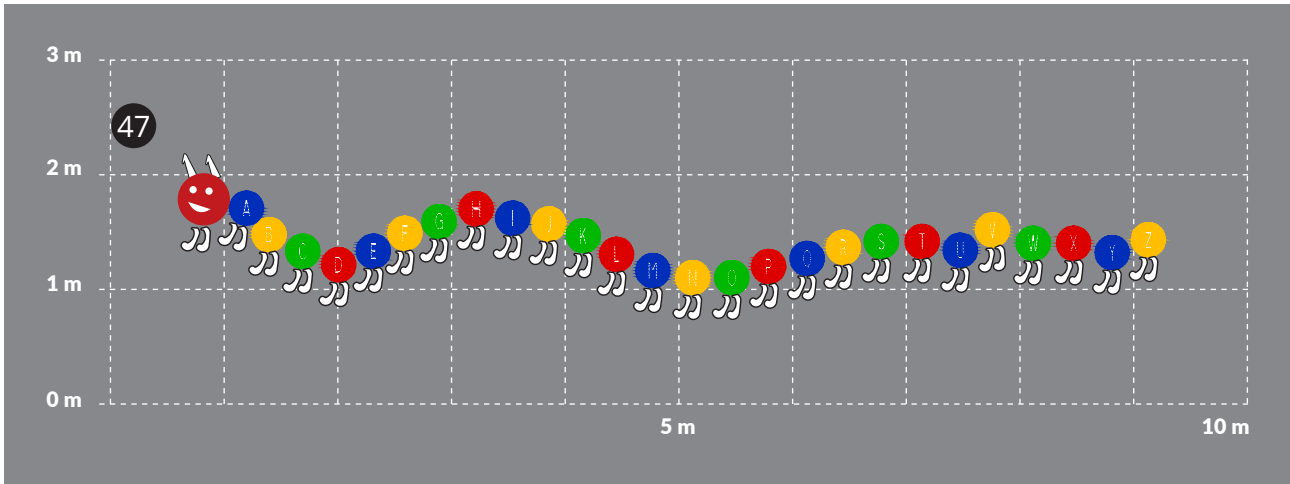

N°	Description	Dimensions (mm)	Référence
43	Tortue 1-21	2 000 x 1 329	951563
44	Chenille avec chiffres 1-20	1 742 x 5 100	908549
45	Chenille avec lettres A-Z (peut être livrée dans votre alphabet national – dimensions susceptibles de varier)	2 290 x 6484	-
46	Serpent géant 1-100	15 713 x 2 155	823278
47	Chenille A-Z (peut être livrée dans votre alphabet national – dimensions susceptibles de varier)	1 450 x 8 620	-
48	Serpent avec chiffres 1-28	4 500 x 1 869	966553
49	Serpent avec chiffres 1-15	3 010 x 1 017	970551
50	Dragon alphabet A-Z (peut être livré dans votre alphabet national – dimensions susceptibles de varier)	5 635 x 1 730	-

Jeux éducatifs

REVÊTEMENT DÉCORATIF

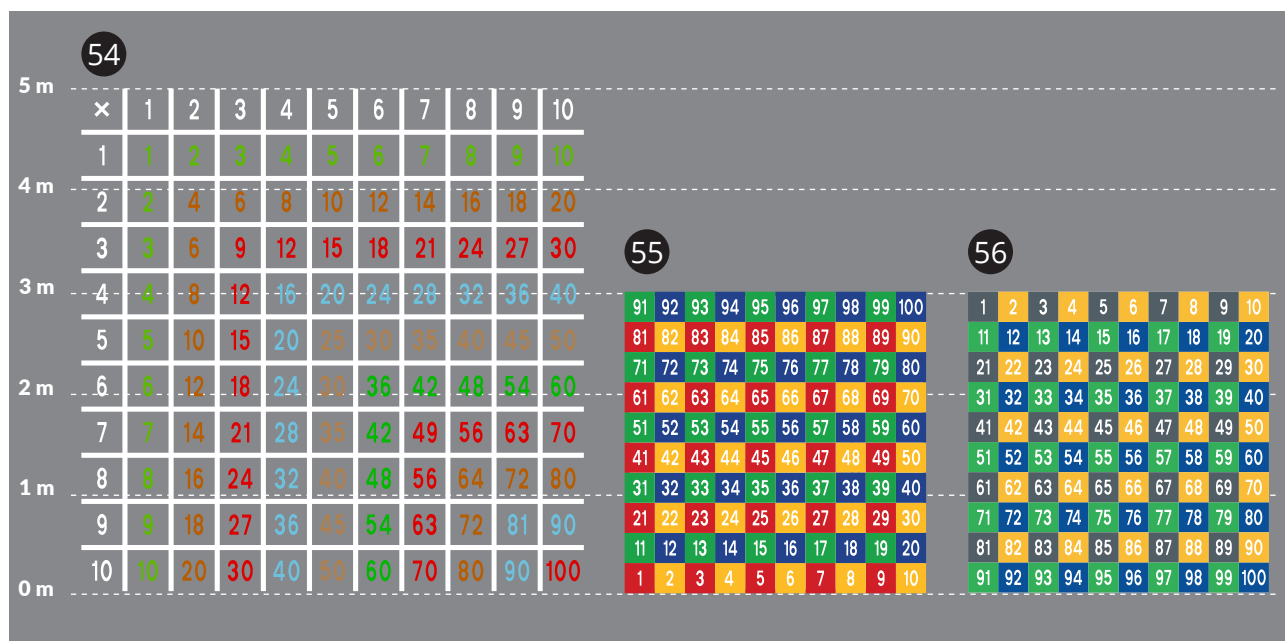
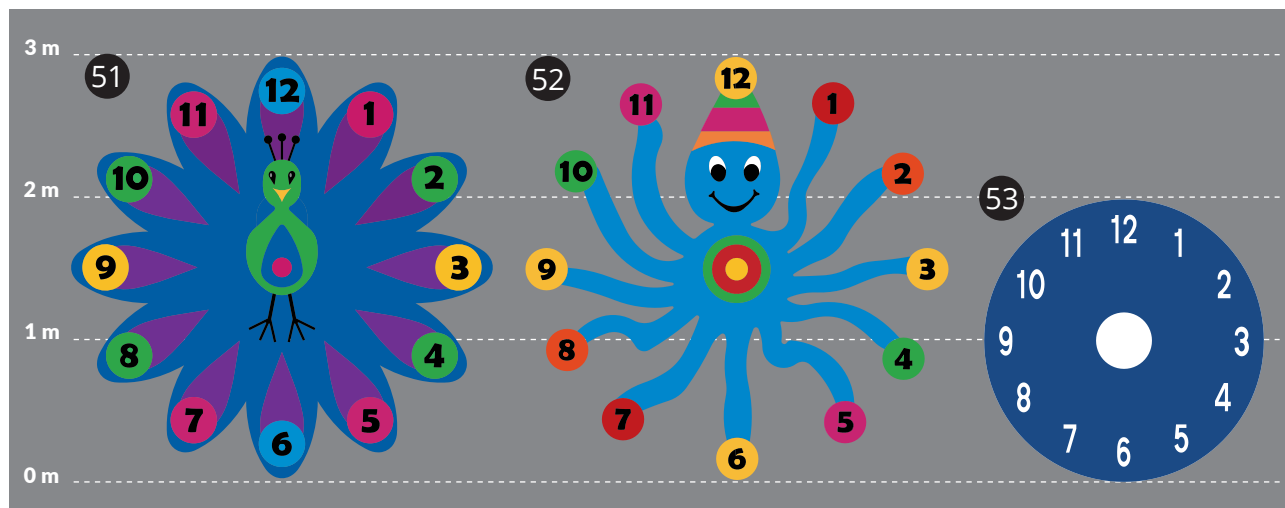

N°	Description	Dimensions (mm)	Référence
51	Paon 1-12	3 000 x 3 000	843535
52	Horloge pieuvre 1-12	3 000 x 3 000	845094
53	Cadran d'horloge 1-12	2 000 x 2 000	821950
54	Table de multiplication	5 000 x 5 000	850844
55	Tableau avec chiffres 1-100	3 000 x 3 000	905564
56	Tableau marelle 1-100	3 000 x 3 000	851071

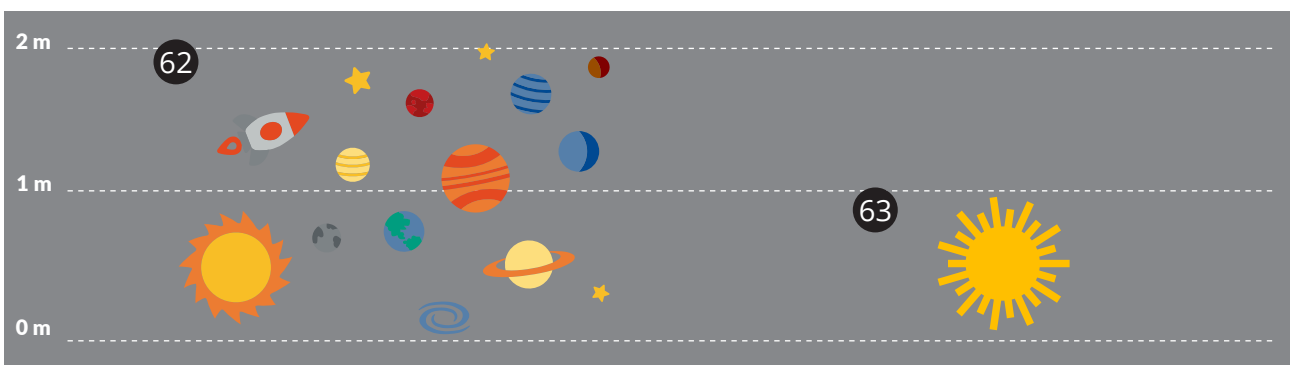
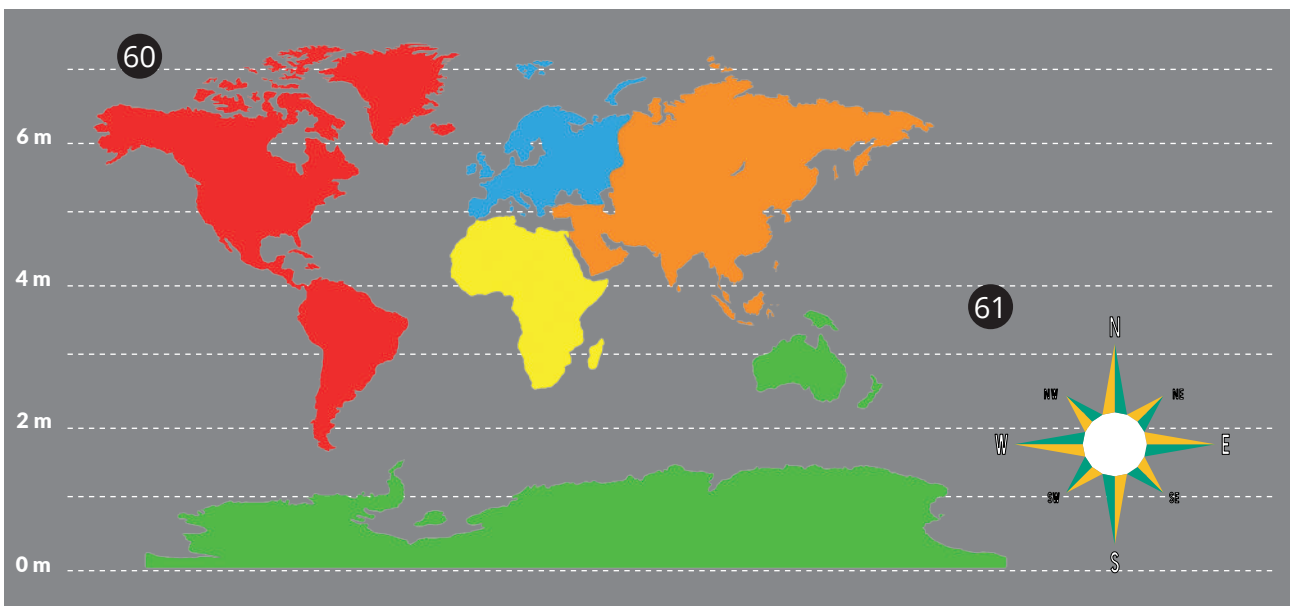
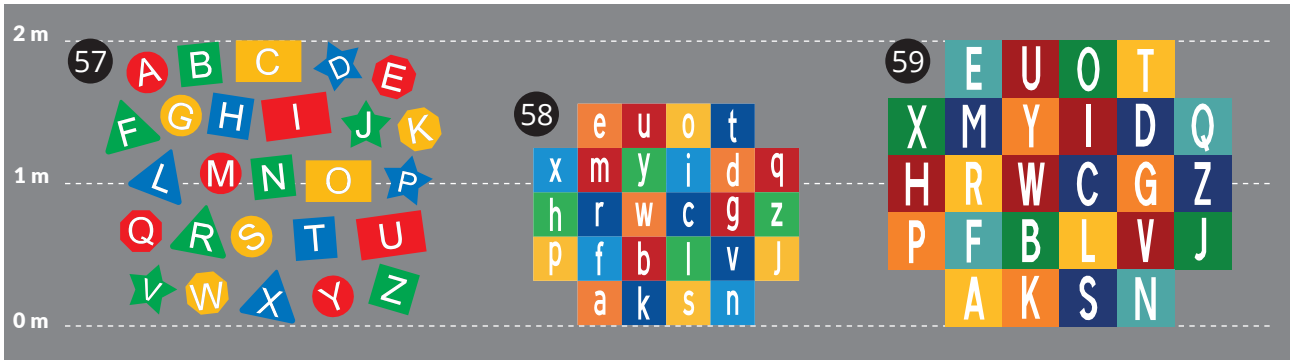

N°	Description	Dimensions (mm)	Référence
57	Formes et alphabet (peuvent être fournis dans votre alphabet national)	Variable	-
58	Alphabet A-Z (peut être livré dans votre alphabet national - dimensions susceptibles de varier)	1 500 x 1 800	-
59	Alphabet A-Z (peut être livré dans votre alphabet national - dimensions susceptibles de varier)	2 000 x 2 400	-
60	Carte du monde	12 600 x 7 250	861455
61	Boussole (les lettres peuvent être fournies en blanc, dans la langue locale)	3 000 x 3 000	951545
62	Système solaire	1 873 x 2 777	844343
63	Soleil (point de contact)	900 x 900	824033

Aires de jeux dans les écoles et les espaces publics

Les pistes pour vélos sont des espaces dédiés à l'apprentissage du vélo de manière ludique et attrayante. Ils offrent un endroit sûr pour l'enseignement théorique et pratique du vélo, de l'apprentissage de la façon de pédaler à l'utilisation correcte de la voie publique.

Principalement destinés aux enfants, ils peuvent également accueillir des apprenants adultes, des personnes ayant des besoins spécifiques, des personnes âgées et toute autre personne qui peut se sentir en danger sur la route sans formation appropriée.

Se composant généralement d'une piste extérieure et imitant l'aménagement des rues, la signalisation routière et l'aménagement paysager appropriés au contexte local, ils peuvent être complétés par des espaces intérieurs pour stationner des vélos de location ou permettre un enseignement en classe.

En utilisant des modèles réduits des installations existantes pour les piétons et les cyclistes, les utilisateurs peuvent se familiariser avec des scénarios du monde réel en toute sécurité, avant de devoir faire face à la circulation réelle.

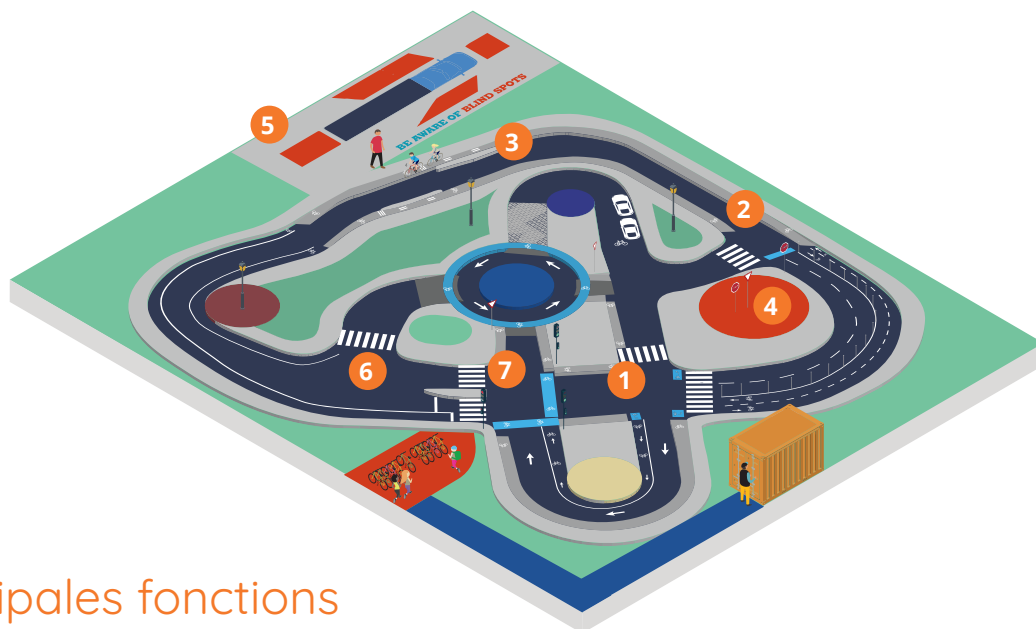

Principales fonctions

1. Conceptions de rues et d'intersections locales, comprenant des marquages routiers clairs, réfléchissants ou à contraste élevé qui représentent des scénarios réels.
2. Panneaux de signalisation locaux et marquages routiers, comme les panneaux stop ou les passages piétons.
3. Obstacles courants tels que arrêts de bus, portières de voiture, voies de tramway ou pavés.
4. Marquages de zones colorés et antidérapants pour indiquer les directions, les destinations et les lieux de rencontre des enfants.
5. Pictogrammes horizontaux préformés de voitures ou de camions pour s'exercer au dépassement et au freinage.
6. Aménagements routiers spécifiques pour la pratique de la motricité et des manœuvres.
7. Feux de circulation, si le système électrique le permet, ou panneaux à commande manuelle encourageant le jeu et la participation.
8. Espace de rangement pour le matériel pédagogique et les vélos de location.



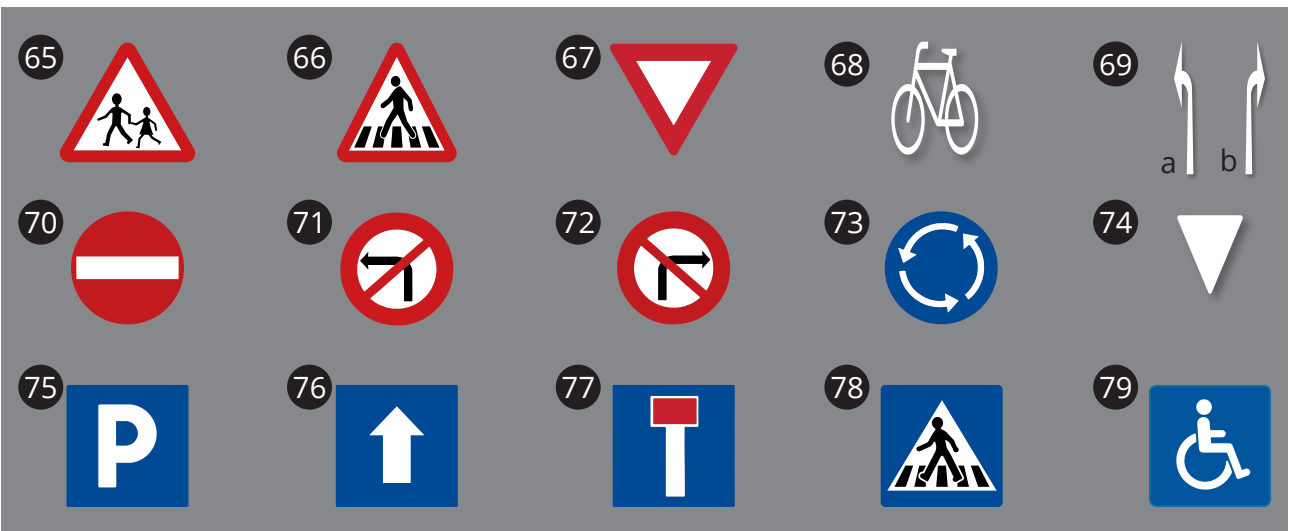

	Description	Pièces/boîte	Dimensions (mm)	Référence
64	Ligne blanche DecoMark™	60	1 000 x 50	962101
64a	Ligne blanche DecoMark™	30	1 000 x 100	962217
64b	Ligne blanche DecoMark™	10	1 000 x 250	820928
64c	Ligne blanche DecoMark™	10	1 000 x 300	841941
64d	Carré blanc DecoMark™	30	300 x 300	963609
65	Danger - enfants	2	400 x 400	-
66	Danger - piétons	2	400 x 400	-
67	Céder le passage	2	400 x 400	-
68	Vélo	5	400 x 400	-
69a	Flèche - gauche	5	1000	-
69b	Flèche - droite	5	1000	-
70	Sens interdit	2	Ø 400	-
71	Interdiction de tourner à gauche	2	Ø 400	-
72	Interdiction de tourner à droite	2	Ø 400	-
73	Rond-point	2	400 x 400	-
74	Danger - triangle dentelé DecoMark™	25	300 x 250	846065
75	Parking	2	400 x 400	-
76	Sens unique	2	400 x 400	-
77	Voie sans issue	2	400 x 400	-
78	Passage piétons	2	400 x 400	-
79	Place réservée	2	400 x 400	-

Les panneaux de signalisation sont localement adaptés aux normes nationales si nécessaire

Peintures et multicomposants

Durable, créatif et sûr ne sont pas forcément des termes contradictoires ! Grâce à nos matériaux aux couleurs vives, vous pouvez transformer les aires de jeux, les rues et les espaces publics afin de les rendre sûrs et visuellement attrayants. Les créations horizontales colorées donnent non seulement de l'éclat à l'asphalte « tout de gris vêtu », mais peut également jouer un rôle essentiel dans la création d'un milieu plus sûr avec des couleurs qui attirent l'attention. Cela permet en outre de créer une couche de fond qui attire l'œil pour que nos matériaux préformés soient mis en valeur.



Notre gamme de produits en MMA PlastiRoute™ peut être une excellente solution pour les zones qui ont besoin d'être visuellement améliorées. De nombreux produits sont disponibles dans une large gamme de couleurs afin de pouvoir s'adapter parfaitement à votre projet et à vos idées.

Ils permettent en outre de créer une couche de fond qui attire l'œil pour nos matériaux préformés, car ces produits sont compatibles les uns avec les autres.

- Augmentez la durée de vie de vos marquages avec le système PlastiRoute MMA qui offre des propriétés extrêmement durables et vous évite de devoir renouveler les marquages trop souvent.
- Réduisez au maximum les besoins liés à la gestion du trafic et les nuisances pouvant affecter la circulation publique ! La formulation à séchage rapide de PlastiRoute permet une application en un minimum de temps qui limite la durée de fermeture à la circulation.
- Optimisez la sécurité et le confort de conduite lors de l'application de PlastiRoute en tant que marquage de type II, car il offre une excellente visibilité dans l'obscurité et par temps de pluie.
- Aucun besoin d'équipements spécialisés, car la plupart des produits PlastiRoute peuvent être appliqués à l'aide de diverses techniques d'application et utilisés pour des projets de toutes tailles.

Vous pourriez également avoir besoin de ceci :

Primaire

Voir page 104

Équipement

Voir page 104

Billes de verre à saupoudrer

Voir page 105



3SRoute est une peinture solvanté et à haute teneur en solides. Grâce à leurs caractéristiques spécifiques, ces matériaux conviennent à de nombreuses applications sur différentes surfaces, y compris des projets plus décoratifs qui mettent des zones spécifiques en évidence.

- La large fenêtre de température d'application permet d'appliquer 3SRoute toute l'année, pour une flexibilité optimale.
- Une surface différente ? Pas de problème ! 3SRoute convient aux marquages permanents sur l'asphalte et le béton en combinaison avec un primaire.
- Choisissez votre technique d'application préférée pour obtenir le résultat souhaité. 3SRoute peut être appliqué à l'aide de machines pneumatiques ou airless et avec un rouleau pour délimiter la zone.
- 3SRoute est livré dans un emballage EcoPack qui limite la perte de matériau et vous permet de recycler le seau pour réduire la quantité globale de déchets.



AquaRoute est notre gamme de peinture en phase aqueuse qui peut être utilisée pour créer des surfaces colorées et attrayantes. La peinture à séchage rapide s'applique en fine couche et est compatible avec nos jeux et symboles thermoplastiques préformés pour créer une solution décorative complète.

- Limitez l'incidence environnementale de vos marquages avec AquaRoute, qui se compose de matériaux non nocifs à faible teneur en COV.
- Si un séchage rapide est nécessaire, AquaRoute peut être pulvérisé avec l'accélérateur TwinDry pour réduire le temps de séchage et le temps d'arrêt de la circulation.
- La peinture en phase aqueuse facilite le nettoyage de l'équipement, pour une application efficace en toute simplicité.

La gamme

La certitude de trouver le produit adapté à vos besoins

MMA

PlastiRoute™ Rollplast

PlastiRoute™ Rollplast est un revêtement permanent et liquide présentant des propriétés antidérapantes à texture fine, à appliquer au rouleau sur les surfaces en asphalte ou en béton en utilisant un primaire.

Nous le recommandons spécifiquement pour les marquages de zones telles que les traversées piétonnes, les pistes cyclables, les aires de stationnement ou d'autres zones à circulation limitée, car sa résistance élevée à la glissance contribue à améliorer la sécurité routière.

Zones d'application



- Optimisez la sécurité en appliquant PlastiRoute Rollplast avec un rouleau de peinture à poil long qui permet d'obtenir une texture particulièrement solide avec une résistance élevée à la glissance dans des conditions humides.
- Le matériau thixotrope ne s'aplanit pas ou ne coule pas après l'application, ce qui permet d'obtenir une texture rugueuse avec une résistance supérieure à la glissance dans des conditions humides lorsque de bonnes propriétés d'adhérence sont nécessaires.
- Le matériau de haute qualité garantit des performances et une conservation des couleurs élevées en permanence, ce qui vous évite d'avoir à renouveler les marquages trop souvent.
- Seules une formation et une préparation limitées sont nécessaires avec l'application au rouleau, ce qui vous permet d'économiser du temps et des ressources grâce à la configuration rapide de l'application.
- Une solution de marquage complète, facile et rapide à appliquer grâce à la technologie de réticulation entre PlastiRoute Rollplast et nos symboles thermoplastiques préformés qui permettent une bonne fixation sans utiliser de primaire.



Base solvantée

3SRoute™ Polykolor

Grâce à sa gamme de couleurs vives, 3SRoute Polykolor ajoute une touche de créativité aux zones à circulation limitée telles que les traversées piétonnes, les aires de stationnement et les espaces décoratifs.

Zones d'application



Voir page 23 pour plus d'informations

- Emballage EcoPack en option qui vous permet de recycler le seau pour réduire le coût global des déchets et améliorer l'incidence environnementale.
- Vous avez la certitude d'obtenir la couleur de votre choix et adaptée à la tâche à accomplir grâce à la large gamme de teintes disponibles.
- Seule une fine couche de produit est nécessaire, ce qui en fait une solution économique.



Base aqueuse

AquaRoute™ Fast Color

Comme son nom l'indique, cette peinture en phase aqueuse se caractérise par une capacité de séchage rapide et se décline dans une gamme de teintes différentes, adaptées aux applications décoratives.

Zones d'application



Voir page 23 pour plus d'informations

- Gagnez du temps grâce aux performances de séchage rapide de Fast Color. Des résultats escomptés avec un minimum de nuisances pour la circulation.
- Avec une gamme de différentes couleurs, vous avez la certitude d'obtenir la teinte qui correspond à vos besoins spécifiques.
- Cette peinture monocomposante pouvant être utilisée directement, vous évitez les traces liées à la combinaison des composants.

Sélection de produits

Peintures de surface décoratives et multicomposants, pour toutes vos exigences d'application

REVÊTEMENT DÉCORATIF

Marque	Produit	Conditionnement	Composants	Couleur*	Méthode d'application	Durcisseur	
MMA							
PlastiRoute™	Rollgrip	16 kg	2		Rouleau/raclette	Poudre BPO 50 %	
BASE SOLVANTÉE							
3SRoute™	Polykolor	25 kg	1		Airless	N/A	
BASE AQUEUSE							
AquaRoute™	Fast Color	25 kg	1	Airless	N/A		

*Commande minimale de 150 kg par couleur. D'autres couleurs spéciales sont disponibles sur demande, pour une commande de 300 kg minimum.

REVÊTEMENT DÉCORATIF

Rapport de mélange	Épaisseur	Consommation moyenne	Densité (kg/L)	Durée de conservation (min. à 22 °C)	Temps de durcissement (min. à 22 °C)
1,25 % du poids	2,5 mm	4,5 kg/m ²	1,8	≈ 15	≈ 30
N/A	300 µm	450 g/m ²	1,5	N/A	≈ 30
N/A	300 µm	450 g/m ²	1,5	N/A	≈ 30

REVÊTEMENT DÉCORATIF



Des solutions créatives qui optimisent
l'attrait visuel de l'environnement

Accessibilité et sécurité

Sécuriser les zones à risque et guider les personnes malvoyantes en toute sécurité

Lorsqu'il s'agit d'assurer la sécurité des piétons et des personnes malvoyantes, il convient de tenir compte de certains aspects particuliers. Il n'est pas facile pour tout le monde de se déplacer en toute sécurité dans des environnements très animés. Nous proposons une large gamme de produits d'accessibilité qui permettent de guider les personnes malvoyantes en toute sécurité tout au long de leur trajet, et ainsi d'améliorer leur qualité de vie.

Nous proposons une large sélection de produits antidérapants aux couleurs contrastées qui garantissent la sécurité des piétons, que ce soit dans les escaliers des stades ou des gares, ou dans les environnements industriels ou commerciaux.

Nos produits conviennent à tous lieux nécessitant une sécurité accrue, qu'il s'agisse des escaliers, des marches ou des rues.



La solution

Tout ce dont vous avez besoin en matière d'accessibilité et de sécurité

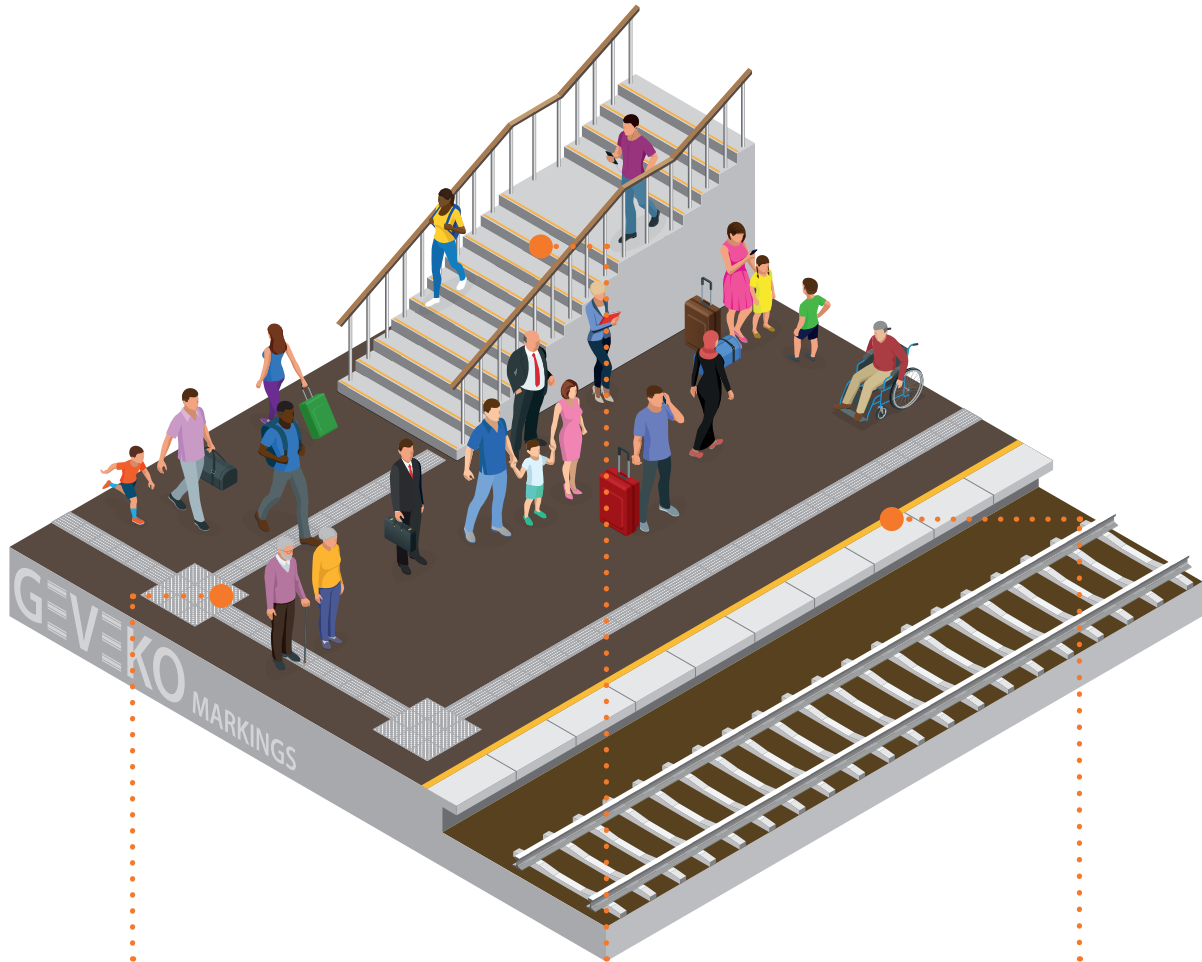

AIDE À L'ORIENTATION ET MARQUAGES TACTILES

Nous proposons deux types de bandes différents qui permettent de circuler dans les rues de manière sûre et confortable : TacPad™ et TacGuide™. Grâce à leurs propriétés tactiles, ces marquages contribuent à orienter les personnes aveugles et malvoyantes et fournissent des surfaces antidérapantes et anti-glissantes pour une sécurité accrue.

MARQUAGES ANTIDÉRAPANTS

Des marches glissantes peuvent être la cause d'accidents graves. Ceux-ci peuvent toutefois être évités grâce à GripTech™ T Grip. Ce matériau thermoplastique préformé hautement antidérapant est un excellent moyen de sécuriser les sols glissants. Il sert également de « nez de marche » à appliquer sur les escaliers et les marches pour faire ressortir le bord des marches dans une couleur contrastée.

AVERTISSEMENTS ET ACCÈS RESTREINT

Il est important de signaler aux personnes les zones dangereuses ou d'accès restreint. Dans de telles situations, les lignes de sécurité GripTech™ T Grip offrent la solution idéale. Le matériau préformé est facile à appliquer et les couleurs noires et jaunes vives attirent l'attention et appellent à la vigilance.

Zones d'application



Arrêts de transport



Complexes sportifs et espaces événementiels



Zones commerciales



Espaces publics

Accès et sécurité : les mêmes possibilités pour tous

Nos marquages vous indiqueront la bonne direction en toute sécurité

Chez Geveko Markings, nous proposons des marquages qui permettent d'optimiser la sécurité de tous, et en tout lieu. Par conséquent, nos solutions en matière d'accessibilité et de sécurité couvrent deux domaines distincts, mais liés. Alors que l'accessibilité est principalement axée sur l'orientation des personnes malvoyantes et sur la garantie d'une égalité des chances en matière d'accessibilité, la sécurité est notre domaine de prédilection. Nous développons des marquages en nous assurant spécifiquement de créer de conditions sûres pour les piétons.

Optimiser la sécurité étape par étape

Les escaliers sont le parfait exemple d'un lieu présentant plusieurs dangers potentiels à la fois liés à l'accessibilité et à la sécurité. Il est bien entendu essentiel de tenir compte du handicap des personnes malvoyantes et à mobilité réduite. Par conséquent, il convient de prévenir ces personnes de la présence de marches au moyen d'avertissements tactiles. Celles-ci peuvent être accentuées par des marquages antidérapants de couleur contrastée. Cela facilite la différenciation visuelle de chaque marche et réduit en même temps le risque de glissade et de chute pour tous ceux qui les empruntent.

Qu'est-ce que l'accessibilité ?

En raison de leur handicap, les personnes malvoyantes ont souvent besoin d'aides à l'orientation supplémentaires pour pouvoir se déplacer en toute sécurité lorsqu'elles se déplacent seules. Nos marquages tactiles sont la solution idéale dans de telles situations.

Tandis que la bande TacGuide nervurée permet de guider l'utilisateur, la bande TacPad constituée de dômes appelle à la vigilance ou avertit d'une zone dangereuse. Il se peut que vous vous trouviez sur un escalier ou à proximité de voies ferrées et que vous deviez donc procéder avec prudence. TacPad et TacGuide sont fabriqués dans différents matériaux et offrent différentes techniques d'application, de sorte qu'ils répondent à vos besoins en matière d'application et d'utilisation. Le matériau se découpe facilement, ce qui permet de le disposer en suivant des courbes ou à proximité d'équipements urbains si nécessaire.



Gares, arrêts et quais

La sécurité ne doit pas être prise à la légère, en particulier en ce qui concerne les transports en commun. Il est alors souhaitable d'utiliser non seulement des marquages permanents et durables, mais aussi des marquages présentant des propriétés antidérapantes.

Nous proposons une gamme complète de produits fournissant une surface antidérapante qui empêche les marquages de devenir glissants, et qui vous offre le niveau de sécurité que vous êtes en droit d'attendre de marquages de qualité supérieure.





Marquages préformés



La bande à dômes TacPad™ permet d'avertir les piétons malvoyants afin qu'ils puissent traverser la route ou leur signale un changement de direction en créant un contraste de texture avec la surface du trottoir. Les motifs en relief peuvent être détectés grâce au pied ou avec une canne.

TacGuide™ est un marquage tactile qui guide les personnes malvoyantes. Grâce à ses nervures, TacGuide vous informe et vous guide à travers les zones dangereuses alors que vous circulez, et ce, dans des endroits tels que les gares et les aéroports.

- Améliorez le guidage tactile sur les surfaces existantes sans devoir faire de gros investissements. TacPad et TacGuide peuvent facilement être ajoutés à la plupart des surfaces horizontales sans qu'il soit nécessaire d'aménager des zones entières.
- Limitez le risque de glissade et de chute grâce aux propriétés antidérapantes inhérentes à TacGuide qui créent une surface à forte adhérence.
- Obtenez une solution tactile flexible et adaptée aux besoins. TacPad et TacGuide sont disponibles dans différentes versions en fonction des besoins et peuvent être appliqués avec de la colle, au moyen d'un adhésif autocollant ou d'un adhésif thermofusible préformé.

Vous pourriez également avoir besoin de ceci :

Primaire
Voir page 104

Adhésif
Voir page 105

Chalumeau
Voir page 103



Des lignes et des plaques antidérapantes préformées qui optimisent la sécurité tant sur le plan visuel que physique en créant des surfaces antidérapantes avec des contrastes de couleur. Ce produit est idéal pour les escaliers, les marches et les surfaces glissantes telles que les plaques d'égout.

- Améliore la sécurité dans les zones dangereuses en utilisant un matériel antidérapant afin de prévenir les glissades et les chutes.
- En fonction des besoins, GripTech T Grip est disponible en lignes et en plaques pour s'adapter à différents types d'applications et de surfaces.
- GripTech T Grip peut être appliqué à chaud, créant ainsi une adhérence durable avec le substrat. Il est également disponible en version MX pour une application rapide et facile.
- Peut être combiné avec PlastiRoute™ afin de créer une solution complète en matière de codes couleur ou de marquage de zones d'accès restreint, pour un résultat durable et résistant à la saleté.

Méthodes de fixation

Chaleur



Si vous appliquez TacPad et TacGuide THP sur de plus grandes surfaces, nous recommandons d'utiliser une couche adhésive appliquée à chaud qui permet une application simple et durable. Il suffit de placer la feuille adhésive sur la surface et de la chauffer jusqu'au point de fusion. Le marquage tactile est ensuite placé par-dessus et adhère solidement à la surface.

Colle



Si TacPad et TacGuide THP sont appliqués sur des zones plus petites et plus complexes, nous recommandons d'utiliser TacGlue pour une application plus efficace. TacPad et TacGuide MTA et Granite, en revanche, peuvent être appliqués avec de la colle MTA selon la surface. Une fois la zone définie à l'aide de ruban adhésif, la colle est simplement étalée à l'aide d'une spatule crantée, et le marquage est ensuite appliqué par-dessus. À ce stade, il vous suffit d'appliquer une légère pression pour chasser les bulles d'air et répartir la colle.

Autocollant



Certains de nos produits sont disponibles en version MX, ce qui signifie qu'ils sont équipés d'un adhésif hautes performances. L'adhésif est protégé par du papier sulfurisé qui doit simplement être retiré avant l'application, après quoi le produit est placé manuellement sur la surface. Le système MX ne nécessite ni colle ni couche adhésive supplémentaire, ce qui rend l'installation à la fois simple et facile. Il existe en deux versions : MX5, utilisée avec GripTech, et MX15, utilisée avec les TacPad et TacGuide MTA et Granite.

La gamme

La certitude de trouver le produit adapté à vos besoins

TacPad™ et TacGuide™ THP

TacPad et TacGuide THP sont des marquages tactiles thermoplastiques qui créent une zone de vigilance pour les personnes malvoyantes : TacPad avec son motif en dômes et TacGuide avec ses nervures linéaires. Ils sont disponibles en blanc. D'autres couleurs sont disponibles sur demande. Ils peuvent être posés à l'aide d'une couche adhésive appliquée à chaud, idéale pour les zones plus vastes, ou avec de la colle pour les zones plus petites et plus complexes.

Zone d'application



- En plus de guider les personnes malvoyantes, TacPad et TacGuide THP améliorent la sécurité grâce à leurs excellentes propriétés antidérapantes qui permettent d'éviter les glissades et les chutes sur les surfaces où ils sont appliqués.
- En fonction du travail à effectuer, TacPad et TacGuide THP peuvent être appliqués avec TacGlue ou une couche adhésive appliquée à chaud, ce qui vous permet d'obtenir le meilleur résultat en fonction des exigences de votre application.
- Ne laissez pas les conditions météorologiques perturber votre travail. Le matériau flexible de nos produits tactiles permet une application à la plupart des températures.

TacPad™ et TacGuide™ MTA

Utilisés en extérieur, TacPad et TacGuide MTA sont des produits flexibles et durables qui guident les personnes malvoyantes pour s'assurer qu'elles atteignent leur destination en toute sécurité.

TacPad et TacGuide MTA peuvent être appliqués en utilisant de la colle MTA comme couche adhésive ou peuvent être fournis avec le système MX qui permet une application aisée en toute simplicité.

Zone d'application



- Pour une application rapide, facile et aisée, choisissez TacPad et TacGuide MTA MX à placer avec le système MX unique qui ne nécessite pas de colle ou de couche adhésive supplémentaire.
- Grâce à une sélection de couleurs incluses dans la gamme, il est possible d'adapter l'aspect visuel et de créer un contraste avec la surface environnante, ce qui aide également à guider les personnes malvoyantes.

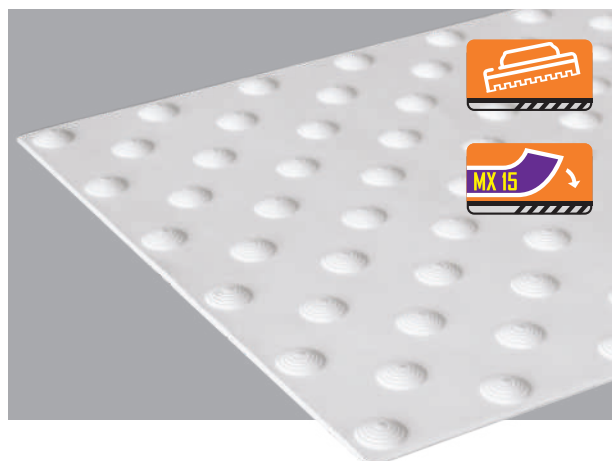

TacPad™ et TacGuide™ Granite

TacPad et TacGuide Granite sont des marquages tactiles méthacrylate (MMA) avec surfaces antidérapantes. Avec un SRT >76, ils sont idéaux pour les zones de circulation piétonnière où une résistance à la glissance supplémentaire est requise.

TacPad et TacGuide Granite peuvent être appliqués en utilisant de la colle MTA comme couche adhésive ou peuvent être fournis avec le système MX qui permet une application facile en toute simplicité.

Zone d'application



- TacPad et TacGuide Granite sont résistants à la saleté et conservent très bien leurs couleurs, pour un aspect net et neuf qui sera préservé au fil du temps.
- Grâce à une sélection de couleurs incluses dans la gamme, il est possible d'adapter l'aspect visuel et de créer un contraste avec la surface environnante, ce qui aide également à guider les personnes malvoyantes.
- Pour une application rapide, facile et aisée, choisissez TacPad et TacGuide Granite MX à placer avec le système d'application MX unique qui ne nécessite pas de colle ou de couche adhésive supplémentaire.



GripTech™ T Grip

Les produits GripTech T Grip sont des lignes et des plaques antidérapantes préformées qui optimisent la sécurité tant sur le plan visuel que physique en créant des surfaces antidérapantes avec des contrastes de couleur. Ce produit est idéal pour les escaliers, les marches et les surfaces glissantes telles que les plaques d'égout.

Zone d'application



- Améliore la sécurité dans les zones dangereuses en offrant une résistance au dérapage afin de prévenir les glissades et les chutes.
- En fonction des besoins, GripTech T Grip est disponible en lignes et en plaques pour s'adapter à différents types d'applications et de surfaces.
- GripTech T Grip peut être appliqué à chaud, créant ainsi une adhérence durable avec le substrat. Il est également disponible en version MX pour une application rapide et facile.
- Peut être combiné avec PlastiRoute™ afin de créer une solution complète en matière de codes couleur ou de marquage de zones d'accès restreint, pour un résultat durable et résistant à la saleté.



GripTech™ Roki

GripTech Roki est une ligne préformée facile à appliquer et présentant un degré extrêmement élevé de résistance à la glissance et une durabilité optimale, utilisée pour de multiples besoins en matière d'anti-glissance.

Ces produits sont recommandés pour les escaliers en raison de leurs propriétés antidérapantes, mais aussi car ils forment un contraste visuel coloré sur les nez de marches.

Zone d'application



- Application rapide et facile avec le système d'application MX qui ne nécessite pas de colle ou de couche adhésive supplémentaire.
- Limitez les risques de glissades et de chutes grâce à GripTech Roki MX, testé conformément à la norme EN 13036-4 et garantissant une résistance au glissement à la hauteur des exigences.
- Bénéficiez des améliorations en matière de sécurité visuelle et tactile avec un seul produit. GripTech Roki MX offre à la fois une d'excellentes propriétés antidérapantes et un contraste coloré pour le piéton.



Sélection de produits

Marquages tactiles préformés pour toutes vos exigences en matière d'accessibilité et de sécurité

Marque	Produit	Modèle	Référence	Couleur*	Dimensions (L x H mm)	Méthode de fixation		
						Autocollant MX 15	Colle MTA	Chalumeau
TacPad™	MTA	B2b		Blanc*	600 x 300		•	
	MTA MX		•					
	Granite		•			•		
	THP					•	•	
TacGuide™	MTA	R3		Blanc*	600 x 300		•	
	MTA MX		•					
	Granite		•			•		
	THP					•	•	

*Les nuances de blanc varient en fonction du produit

TacPad™

TacGuide™

MTA MX

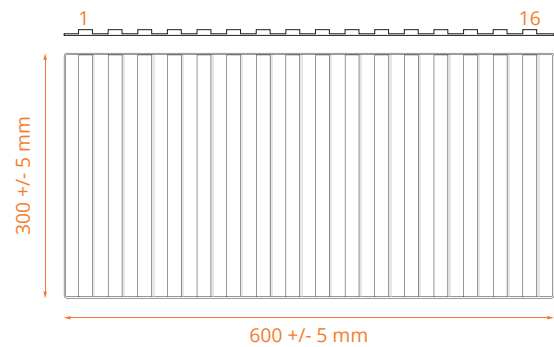
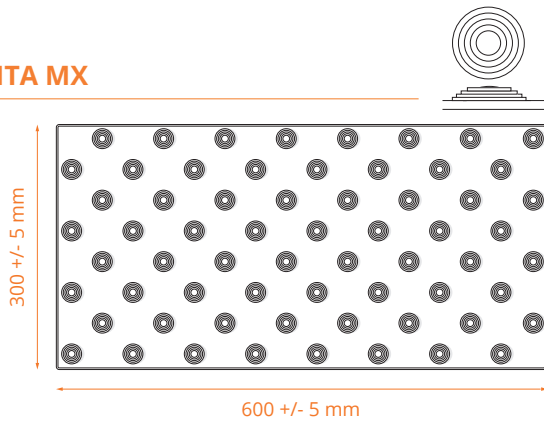

THP/Granite

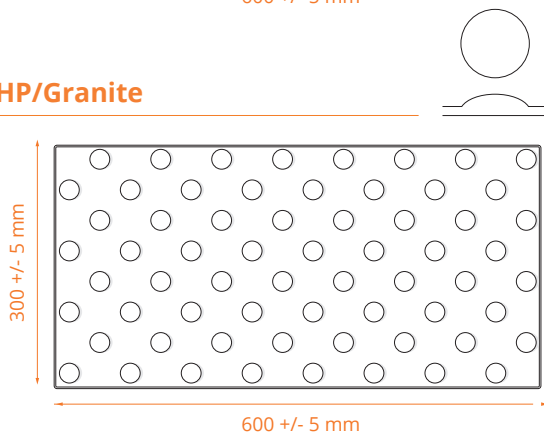

Gamme de couleurs



Marque	Produit	Modèle	Couleur	Dimensions (L x H mm)	Méthode de fixation	
					Autocollant MX 5	Chalumeau
GripTech™	T Grip MX	Ligne		1 000 x 50	●	
				1 000 x 35		
	T Grip	Rouleau		5 000 x 50	●	
				5 000 x 35		
		Ligne		1 000 x 50		
				1 000 x 35		
	Roki	Ligne		1 000 X 50	●	

Adhésif

Description	Référence	Taille de l'emballage/ dimensions	Utilisable avec
Colle MTA	1000591	8 kg	TacPad et TacGuide MTA/Granite
Couche adhésive - blanche	663648	600 x 300	TacPad™ et TacGuide™ THP
TacGlue	303650	3 kg	

Agent d'adhérence

Description	Référence	Conditionnement	Utilisable avec
Actisol	1000640	5 L	TacPad™/TacGuide™/GripTech™ (en cas d'application avec le système MX)
	1000641	25 L	

Réparation de routes et de surfaces

Prolonger la durée de vie des routes endommagées grâce à un entretien rapide et facile des routes

Pour assurer la sécurité de nos routes, un entretien approprié est nécessaire. Cela permet non seulement de limiter le risque que les dommages s'aggravent, mais aussi de réduire le besoin de réparations plus importantes et plus coûteuses. Plus important encore, des réparations régulières de la route prolongent sa durée de vie et permettent d'améliorer la sécurité.

Chez Geveko Markings, nous avons développé une solution complète pour la réparation des routes et des surfaces. Elle se compose de quatre produits différents et combinables qui vous permettent de réparer facilement les nids-de-poule, les fissures et les dommages avant qu'ils ne se transforment en gros travaux plus coûteux. Des sacs et des seaux faciles à transporter associés à des processus d'application simples et rapides impliquent que vos réparations peuvent souvent être effectuées en quelques minutes, ce qui permet de réduire le coût des réparations et la gêne occasionnée pour les usagers de la route.



La solution

Tout ce dont vous avez besoin pour la réparation des routes et des surfaces

RÉPARATION DE ROUTES ET DE SURFACES

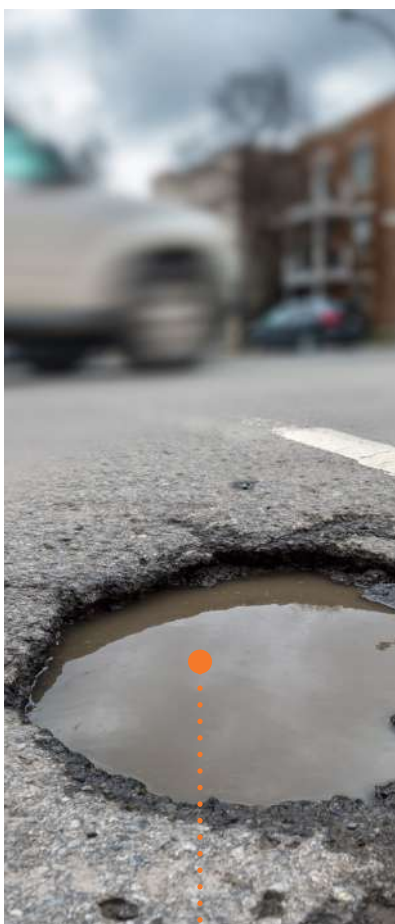

NIDS-DE-POULE

Les nids-de-poule présents sur la route peuvent présenter des risques pour la sécurité et doivent être traités rapidement afin d'éviter les accidents. En fonction de l'ampleur des dommages, nous recommandons l'utilisation de notre solution de réparation ChipFill™ à appliquer à chaud, seul ou en combinaison avec AggreFill™. Ces deux produits permettent une réparation rapide et facile.

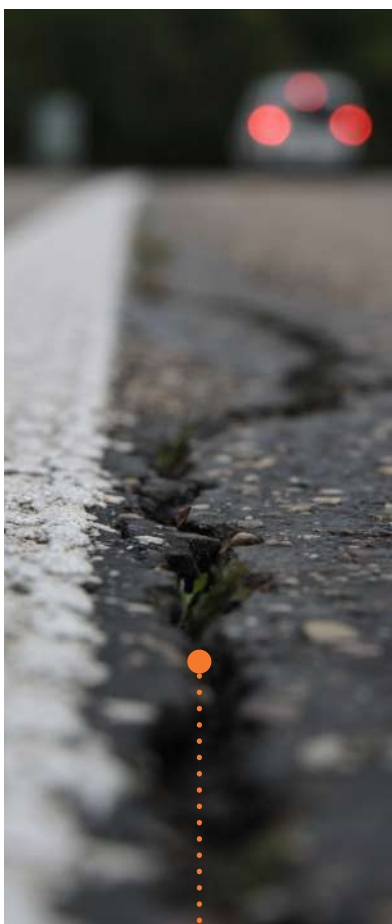

JOINTS ET BORDS

Parfois, la route a besoin d'un coup de pouce. Dans ces situations, BandFill™ fournit des « premiers soins » efficaces. Ces bandes légères hautement antidérapantes peuvent être utilisées pour colmater les fissures sur la surface de la route ainsi que les bords des zones asphaltées réparées. Ce produit polyvalent est disponible en lignes et en rouleaux.



FISSURES ET DOMMAGES IRRÉGULIERS

ColdFill™ est une solution de réparation liquide idéale pour les fissures longitudinales et le nivellement de grandes surfaces endommagées de manière irrégulière. Le produit auto-nivelant garantit des réparations rapides et durables qui prolongeront la durée de vie de la surface.

Zone d'application



Routes



Revêtements

Une solution complète

Assurez la sécurité des routes grâce à notre gamme innovante et complémentaire de produits

Malheureusement, il n'est pas rare de trouver des routes usées et endommagées. Les nids-de-poule, les fissures et autres dommages sur la route peuvent être causés par un certain nombre de facteurs, y compris les infiltrations d'eau, les véhicules lourds, ainsi que les variations de température saisonnières.

L'importance d'un entretien adéquat

Pour assurer la sécurité des routes, il est essentiel d'effectuer un entretien adéquat pour éviter que de tels dommages ne

s'amplifient ou n'apparaissent. Cela permet non seulement de limiter le risque que les dommages s'aggravent, mais aussi de réduire le besoin de réparations plus importantes et plus coûteuses. Plus important encore, des réparations régulières prolongent la durée de vie de la route et permettent d'améliorer la sécurité.

Malheureusement, la crainte des coûts considérables et des arrêts prolongés de la circulation peut donner l'impression que la tâche est colossale. Mais rassurez-vous, ce n'est pas une fatalité !

La solution de réparation complète

Forte de près de 100 ans d'expérience dans le domaine du marquage routier et de l'innovation, Geveko Markings a développé une gamme de produits destinés à la réparation des routes et des surfaces qui se révèlent efficaces, durables et facilement applicables. Notre solution se compose de quatre produits différents et combinables qui vous permettent de réparer facilement les nids-de-poule, les fissures et les dommages avant qu'ils ne se transforment en gros travaux plus coûteux.

Grâce à des sacs et à des seaux faciles à transporter associés à un processus d'application simple, cette solution nécessite un minimum de ressources. Une fois les produits dans votre véhicule, vous pouvez facilement réparer les dommages à mesure que vous les rencontrez, et ce, tout au long de l'année.



Un maximum de réparations avec un minimum d'efforts

Par rapport aux méthodes qui nécessitent beaucoup de main-d'œuvre et d'équipements lourds ou spécialisés, il s'agit d'une solution à la fois facile d'utilisation et rentable.

Avec un minimum d'équipements nécessaires, vous réduisez le risque de dommages secondaires liés aux réparations. De plus, vous limitez le temps de fermeture de la circulation pendant l'entretien de la route, car les réparations peuvent être effectuées très rapidement.



Réparation de routes et de surfaces

Un choix durable

Un entretien continu permet d'éviter l'apparition de dommages ou que les dommages existants ne s'aggravent et n'impliquent des réparations plus importantes. Vous évitez ainsi de devoir réparer complètement des tronçons de route mal entretenus. Cette approche est non seulement la solution la plus économique, mais aussi la plus durable.

Si la durée de vie d'une route est prolongée, cela permet d'économiser des matériaux et de réduire le temps de fermeture de la circulation liés à des réparations de grande envergure. Rien que dans l'UE, une réduction de 50 % des réparations routières de grande envergure et des embouteillages en découlant réduirait les émissions de CO² des voitures de 30 %.

Cela souligne certains des avantages durables de la maintenance préventive : En utilisant des produits pouvant être appliqués rapidement, permettant de limiter le temps de fermeture de la circulation et suffisamment durables pour éviter les réparations répétées, les embouteillages et les perturbations liées à la circulation peuvent être restreints.

Chez Geveko Markings, nous savons que les dommages présents sur les routes se ressemblent rarement. C'est pourquoi notre solution destinée à la réparation des routes et des surfaces se compose d'une combinaison de produits permettant de couvrir presque tous les types de dommages routiers avant qu'ils ne se transforment en gros travaux plus coûteux.

Pourquoi utiliser notre solution de réparation des routes et des surfaces :

- Une solution complète couvrant presque tous les types de réparations de routes et de surfaces.
- Des produits de haute qualité offrant des réparations de qualité et durables.
- Application facile ne causant pas de dommages secondaires à la surface de la route.
- Peu de main-d'œuvre et d'équipements nécessaires.
- Temps de fermeture minimal de la circulation.
- Facilite l'entretien des routes pour une sécurité optimisée et une durée de vie accrue.

Vous pourriez également avoir besoin de ceci :

Primaire

Voir page 104

Chalumeau

Voir page 103

Billes de verre

Voir page 105

Réparation des nids-de-poule en toute simplicité

Dites adieu aux trous présents sur la route avec ChipFill™ et AggreFill™



ChipFill est un système de réparation appliqué à chaud spécialement conçu pour réparer les petits trous et fissures d'un diamètre d'environ 25 cm et d'une profondeur maximale de 4 à 5 cm. Comme son nom l'indique, ChipFill se compose de petits copeaux faciles à manipuler et à appliquer. Tout ce dont vous avez besoin, c'est d'une brosse et d'un chalumeau, et vous voilà prêt à travailler !

En outre, ChipFill peut être utilisé pour fixer les pavés, ainsi que pour prévenir l'érosion et la pousse des mauvaises herbes. Il peut également être utilisé pour égaliser les surfaces avant l'application des matériaux de marquage routier de Geveko Markings.

- La simple utilisation d'un chalumeau pour une pose aisée garantit une réparation rapide des dommages sur la route et un temps d'arrêt minimal de la circulation.
- Évitez que les petits dommages se transforment en projets de réparation plus coûteux grâce à ChipFill, une solution qui épouse les formes des nids-de-poule et empêche la pénétration d'eau susceptible d'aggraver les dommages.
- Pouvant être appliqué tout au long de l'année, ChipFill vous permet de réparer les dommages dès leur détection.

Zone d'application



Marque	Couleur	Référence	Conditionnement	Matériau de saupoudrage	Type de réparation	Temps de durcissement
ChipFill™	Noir		12 kg	Billes de verre	Nids-de-poule l : 24 cm x P : 4-5 cm max.	10 min à une température de surface de 20 °C
	Gris					

En cas d'application sur un asphalte ancienne ou du béton, un primaire sera nécessaire.



Retirez les débris et nettoyez soigneusement la zone à réparer.



Éliminez l'humidité à l'aide d'un chalumeau alimenté au propane.



Appliquez une première couche de 15 mm maximum.



Chauffez soigneusement le produit et répétez le processus si nécessaire.

Réparation des nids-de-poule en toute simplicité

Dites adieu aux trous présents sur la route avec ChipFill™ et AggreFill™



Il s'agit d'un système innovant à deux composants dans lequel ChipFill fait office de liant, avec sa composition robuste et sa forte adhérence à la surface de la route, tandis qu'AggreFill comble la cavité. Ce système permet de bénéficier des qualités uniques de ChipFill pour d'autres types de réparations, tout en ne nécessitant qu'un nombre limité de produits, d'outils et d'équipements.

En utilisant AggreFill, vous pourrez combler des trous plus grands et plus profonds et éviter que les routes ne se détériorent davantage. La combinaison d'AggreFill et de ChipFill assure une adhérence optimale. Les produits s'appliquent généralement en quelques minutes et sèchent rapidement. Cela signifie que la circulation peut généralement être rouverte après seulement 20 minutes.

- Réparez des nids-de-poule plus importants dont le volume atteint jusqu'à 0,09 m² de diamètre avec le système unique à deux composants, dont AggreFill qui permet de combler la cavité.
- Réparez les dommages en quelques minutes. La combinaison d'AggreFill et de ChipFill est conçue pour sécher rapidement afin que la circulation puisse être rapidement rouverte.
- AggreFill permet de bénéficier des qualités uniques de ChipFill pour encore plus de types de réparations, tout en ne nécessitant qu'un nombre limité de produits, d'outils et d'équipements.

Zone d'application



Marque	Couleur	Référence	Conditionnement	Type de réparation
AggreFill™	Noir		20 kg	1 m ² x 60 mm de profondeur

En cas d'application sur un asphalte ancienne ou du béton, un primaire sera nécessaire.



Réparez facilement les surfaces endommagées dont la profondeur moyenne est comprise entre 25 et 60 mm.



Altermnez les couches de ChipFill et d'AggreFill pour une adhérence optimale.



Grâce à la prise rapide, la circulation peut être rouverte après seulement 20 minutes.

Réparation régulière en cas de dommages irréguliers

ColdFill™ permet de réparer les dommages irréguliers



ColdFill est notre enduit auto-nivelant appliqué à froid. Sa composition et son mode d'application le rendent idéal pour la réparation de fissures longues et irrégulières, mais aussi de surfaces présentant des microfissures et des petits trous. Ce type de dommages est connu pour être difficile à réparer correctement.

Cependant, ColdFill se révèle facile à appliquer : en utilisant un sabot, il suffit d'étendre le produit, par exemple sur une fissure longue et irrégulière. Ou utilisez simplement une truelle s'il s'agit d'une zone plus large. En raison de ses propriétés auto-nivelantes, ColdFill pénètre dans les cavités et assure une bonne étanchéité et une forte adhérence. Le temps de durcissement n'est normalement que de 25 minutes, après quoi il est possible, même en cas de circulation intense, de circuler sur la zone réparée.

- La composition auto-nivelante de ColdFill le rend idéal pour les dommages habituellement compliqués à réparer, car il pénètre dans les cavités et assure une bonne étanchéité.
- Grâce à sa grande résistance à l'usure et aux contraintes, ColdFill peut être appliqué sur des routes très fréquentées et peut durer jusqu'à 5 ans. Il s'agit donc d'une solution de réparation durable.
- Facile à appliquer à l'aide d'un épandeur permettant d'étendre le matériau sur les dommages et de réparer rapidement la route.

Zone d'application



Marque	Couleur	Référence	Conditionnement	Composants	Matériau de saupoudrage	Type de réparation	Durée de conservation à 22 °C	Temps de durcissement/franchissement
ColdFill™	Gris asphalté	200145	16 kg	2	Billes de verre	Fissures irrégulières et longitudinales	15	25 min à 22 °C

En cas d'application sur un asphalte ancienne ou du béton, un primaire sera nécessaire.



Mélangez les deux composants à l'aide d'un mélangeur fixé sur une perceuse.



Utilisez un sabot pour appliquer le produit sur la zone à réparer.



Obtenez une résistance à la glissance en appliquant des billes de verre sur la surface encore humide.

Comblent les fissures pour sécuriser nos routes

BandFill™ fournit les premières réparations efficaces pour les fissures dans l'asphalte



BandFill est une bande appliquée à chaud qui peut être utilisée pour colmater les fissures sur la surface de la route ainsi que les joints et les bords adjacents à des zones d'asphalte réparées. La solution flexible est disponible en lignes et en rouleaux, en fonction de la tâche à accomplir.

Bandfill empêche l'infiltration d'eau et l'érosion progressive, réduisant ainsi le risque que les fissures s'agrandissent. Vous éviterez ainsi des réparations plus importantes, prolongerez la durée de vie de la route et réduirez les coûts.

Bandfill peut être appliqué toute l'année et l'adhérence à l'enrobé bitumineux 0 se révèle très forte. Il ne laisse aucun déchet et est fabriqué à partir de matériaux recyclés.

- Évitez les pertes de produit grâce aux rouleaux et aux lignes flexibles qui peuvent être coupés avec précision pour s'adapter au travail à effectuer.
- Prolonge la durée de vie de la route, car il empêche l'infiltration d'eau et l'érosion progressive, réduisant ainsi le risque que les dommages ne s'aggravent.
- Facile à manipuler et à appliquer, BandFill prend peu de place dans votre kit de réparation pour routes et surfaces et ne nécessite qu'un chalumeau.

Zone d'application



Marque	Couleur	Référence	Dimensions	Quantité	Type de réparation	Temps de durcissement
BandFill™	Noir	842959	5 000 x 35 mm	12	Prévention et réparation des joints et des bords	10 min à une température de surface de 20 °C
		842958	100 x 35 mm	80		

En cas d'application sur un asphalte ancienne ou du béton, un primaire sera nécessaire.



Brossez les saletés et éliminez l'humidité de la fissure à l'aide d'un chalumeau.



Placez BandFill sur la surface de la fissure.



Faites adhérer BandFill à la fissure en chauffant le matériau à l'aide d'un chalumeau.



Une chaleur suffisante a été appliquée lorsque le matériau commence à faire des bulles.

Événements, sports et occasions spéciales

Marquer une occasion spéciale pour laisser une empreinte durable ou éphémère

Vous avez parfois besoin de marquages pour des événements spéciaux et limités dans le temps. Les marquages peuvent notamment être très utiles pour guider les invités lors de festivals et de concerts, pour indiquer la direction sur un marché en plein air ou encore pour s'assurer que les coureurs empruntent le bon itinéraire lors d'une course en milieu urbain. Grâce à notre gamme de produits temporaires faciles à appliquer, vous placez les lignes et les symboles de votre choix, et l'événement terminé, vous pouvez tout aussi facilement les retirer.

D'autres marquages spéciaux exigent une plus longue durée de vie. Les pictogrammes de distanciation sociale sont un ensemble parfait de marquages idéaux à installer en matériaux préformés.



La solution

Tout ce dont vous avez besoin pour vos exigences en matière de marquage sportif et d'événements en plein air

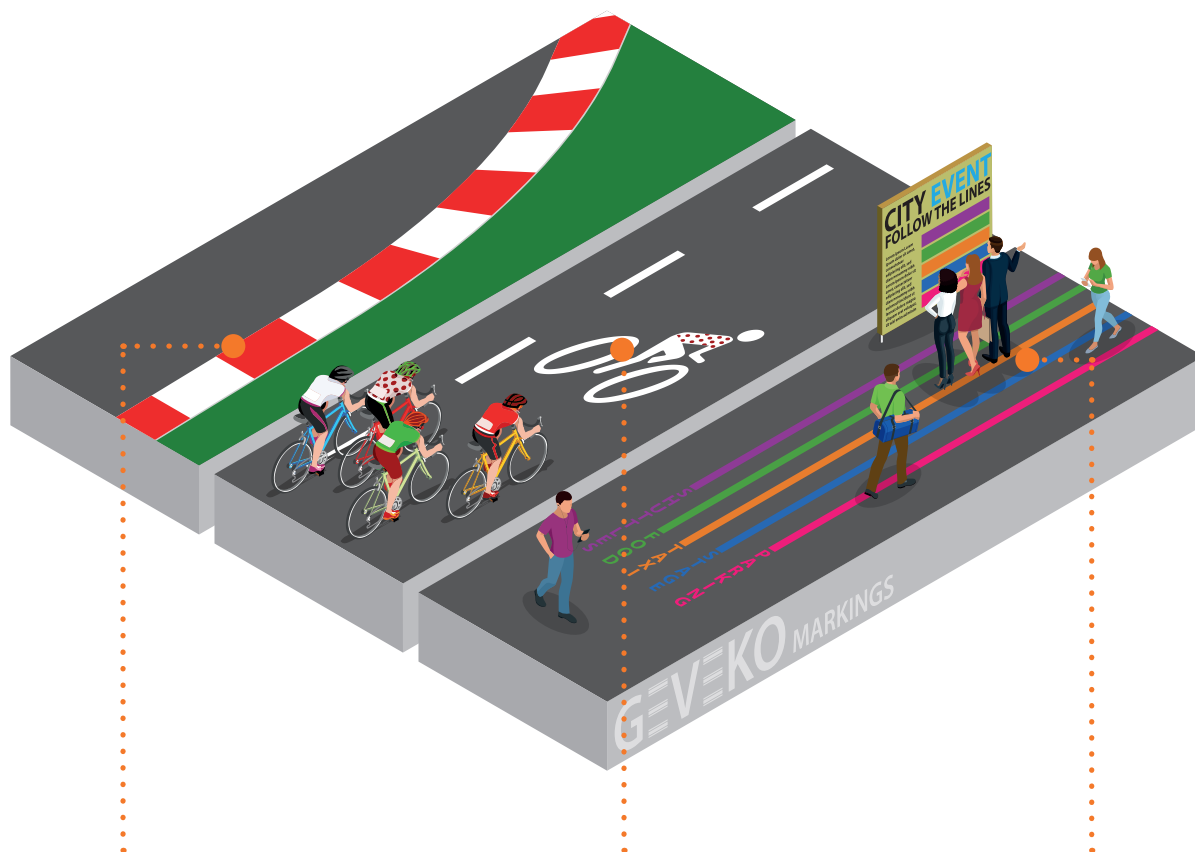

MARQUAGES POUR CIRCUITS

Nous proposons une large gamme de produits vous permettant d'ajouter de la couleur, de l'adhérence et des symboles clairs, ainsi que des produits ayant la capacité de répondre à des exigences très spécifiques, notamment celles des circuits, pour lesquels nous avons mis au point une peinture certifiée prévue à cet effet.

PARCOURS SPORTIFS

Nos marquages temporaires offrent des solutions appréciées pour des événements tels que des courses en milieu urbain et des courses cyclistes. Grâce à ces marquages temporaires, vous pouvez définir des itinéraires et guider les participants pendant une période limitée.

LOGISTIQUE ÉVÉNEMENTIELLE

Nos peintures destinées au marquage routier temporaire sont la solution idéale pour les événements tels que les festivals, les concerts ou autres activités culturelles. Guidant efficacement les visiteurs et les invités, ces marquages se révèlent faciles à retirer une fois l'événement terminé.

Zone
d'application



Parcours sportifs



Logistique événementielle



Circuits de course

En bonne voie pour chaque course

Lorsque seules les normes les plus élevées sont acceptables

Lorsqu'il s'agit de voitures de course, chaque détail est minutieusement évalué et testé avant la course. Alors pourquoi en attendre moins de vos marquages sur circuit ?

Chez Geveko Markings, nous avons développé un marquage en phase aqueuse spécialement conçu pour une utilisation sur circuit. AquaRoute™ Raceline est homologué FIA et offre une excellente adhérence à la surface, des performances optimales et un séchage rapide.

Le fait que ce matériau possède les mêmes propriétés d'adhérence et de friction que l'asphalte le rend unique. En d'autres termes, il permet d'éliminer toute différence entre les zones colorées et les zones asphaltées de la piste afin que la modification de la surface n'affecte pas la conduite. De tels éléments qui, à première vue, sont sans importance se révèlent essentiels lors des courses automobiles où chaque détail et chaque seconde comptent.



Marquage du Tour de France

Lors de la troisième étape du Tour de France à Lorient, les coureurs sont passés sur les gigantesques marquages PREMARK™ spécialement conçus pour l'occasion.

En plus des marques blanches classiques, ces marquages arboraient les couleurs traditionnelles des maillots jaunes, verts et à pois du Tour de France. Un détail à la fois simple et élégant qui rappelle immédiatement « La Grande Boucle ». Par ailleurs, il s'agit d'un excellent exemple des innombrables possibilités qu'offre le matériau préformé Premark. Il peut être créé pour convenir à toute occasion ou exigence particulière.





Peintures et multicomposants



HSRoute™ est une peinture à base de solvant à haute teneur en solides. Grâce à leurs caractéristiques spécifiques, ces marquages couvrent une grande variété d'applications, la peinture étant appliquée en fine couche, elle est souvent recommandée pour les routes moins fréquentées. Les produits de notre gamme se distinguent par leur qualité, leur propriété antidérapante et leur type de solvant, ce qui vous permet de trouver une solution qui répond à vos besoins spécifiques.

- La large fenêtre de température d'application permet d'appliquer HSRoute toute l'année, pour une flexibilité optimale.
- Une surface différente ? Pas de problème ! Les matériaux des produits HSRoute conviennent aux marquages permanents aussi bien sur l'asphalte que sur le béton en combinaison avec un primaire.



AquaRoute™ est notre gamme de peintures de marquage routier en phase aqueuse caractérisées par leur facilité d'utilisation et leur séchage rapide. Nos peintures en phase aqueuse sont disponibles pour des marquages routiers temporaires ou permanents. AquaRoute ne présente pas de restrictions particulières et peut être appliquée sur des surfaces en béton et bitumineuses.

- Limitez l'incidence environnementale de vos marquages avec AquaRoute, qui se compose de matériaux non nocifs à faible teneur en COV.
- La peinture en phase aqueuse facilite le nettoyage de l'équipement, pour une application efficace en toute simplicité.

Vous pourriez également avoir besoin de ceci :

Primaire
Voir page 104

Équipement
Voir page 104

La gamme

La certitude de trouver le produit adapté à vos besoins

Base solvantée

Bombe de marquage routier HSRoute™

Peinture monocomposant à base de solvant pour un marquage pratique en bombe aérosol. Manipulation aisée. Convient pour les petits travaux sur des surfaces bétonnées et bitumeuses.

Si vous recherchez un moyen rapide, pratique et facile de marquer de petites surfaces, cette bombe de marquage routier est le choix idéal. Convient pour le marquage de parkings, les revêtements, les symboles et les pictogrammes.

- Profitez d'une application rapide et obtenez un marquage fiable en un rien de temps grâce à la bonne adhérence de la peinture à la surface.
- Disponible dans différentes couleurs, la bombe de marquage routier HSRoute convient à divers types d'applications plus petites pour lesquelles une touche de couleur est requise.

Zones d'application



Marque	Produit	Conditionnement	Composants	Couleur	Méthode d'application	Épaisseur	Consommation	Densité (kg/L)	Temps de séchage (min. à 22 °C)
HSRoute™	Bombe de marquage routier	680 ml	1	<ul style="list-style-type: none"> Blanc Jaune Rouge Noir Bleu Vert Gris 	Aérosol	150 µm	150 g/m ²	1,0	<20 min

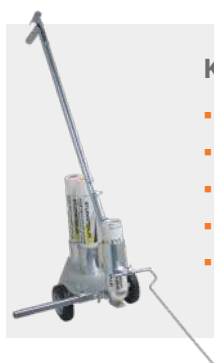

Kit traceur pour bombe aérosol

- Bonne stabilité et guidage précis.
- Marquage direct jusqu'à l'obstacle.
- Poignée ergonomique.
- Suivi précis des lignes grâce au pointeau.
- Espace de rangement pour des bombes supplémentaires.

Base aqueuse

AquaRoute™ Raceline

Notre marquage en phase aqueuse spécialement conçu pour une utilisation sur circuit. AquaRoute Raceline offre toutes les propriétés nécessaires pour les courses automobiles, lors desquelles chaque détail compte, notamment une adhérence irréprochable à la surface, de hautes performances et un séchage rapide.

- Présentant les mêmes propriétés que l'asphalte en termes d'adhérence et de friction, AquaRoute Raceline permet d'éviter toute différence entre les zones colorées du circuit et les zones asphaltées afin de ne pas perturber la conduite.
- Grâce à un séchage rapide, AquaRoute Raceline peut être appliquée en peu de temps, ce qui permet de rouvrir le circuit rapidement et d'éviter au maximum les désagréments.

Zones d'application



Voir page 23 pour plus d'informations



Marque	Produit	Conditionnement	Composants	Couleur*	Méthode d'application	Épaisseur	Consommation	Densité (kg/L)	Temps de séchage (min. à 22 °C)										
AquaRoute™	Raceline	16 L	1	<table border="1"> <tr><td>□</td><td>9016</td></tr> <tr><td>■</td><td>1023</td></tr> <tr><td>■</td><td>3020</td></tr> <tr><td>■</td><td>5017</td></tr> <tr><td>■</td><td>6019</td></tr> </table>	□	9016	■	1023	■	3020	■	5017	■	6019	Pistolet pneumatique	120 µm	250 g/m ²	1,67	≈ 20
□	9016																		
■	1023																		
■	3020																		
■	5017																		
■	6019																		

*Commande minimale de 150 kg par couleur. D'autres couleurs spéciales sont disponibles sur demande, pour une commande de 300 kg minimum.

Équipements et accessoires

La garantie d'une application toujours parfaite.

Pour obtenir des résultats optimaux, vous avez besoin de l'équipement adéquat. C'est pourquoi nous proposons une gamme d'outils spécialement adaptés à l'application de nos produits. Des machines d'application et brûleurs aux petits accessoires supplémentaires qui offrent une finition de qualité, notre gamme d'équipements vous garantit toujours un résultat final optimal.



Chalumeaux

Lors de l'application de notre matériau préformé, vous avez besoin d'un chalumeau pour chauffer le matériau et le faire adhérer correctement à la surface. En fonction de la tâche à accomplir, les exigences seront différentes, mais nous possédons une gamme qui couvre tous les besoins.



Chalumeau

Un chalumeau léger qui convient à de nombreuses applications et facile à manipuler.

- Le repose-bras intégré rend ce chalumeau facile à manipuler et confortable à utiliser sans trop fatiguer le bras.
- Inutile de faire une pause en plein travail grâce à ce chalumeau léger qui vous permet d'effectuer le travail d'une seule traite.
- Évitez les dépenses excessives grâce à ce chalumeau économique adapté à de nombreuses applications.

Kit QL2 Pro

Avec le kit QL2 Pro, vous bénéficiez des performances optimales de votre PREMARK™. Fourni avec deux têtes interchangeables, ce kit vous offre deux chalumeaux dans un seul modèle.

La grille de 90 kW est utilisée pour activer le matériau de surface PREMARK grâce à un chauffage rapide du produit afin d'offrir des performances de rétro réflexion supérieures par rapport à d'autres produits préformés. La pose finale peut être effectuée avec la même grille pour les zones plus vastes ou avec la tête de 160 kW pour augmenter la vitesse d'application.

- Grâce à la chaleur intense de la grille de 90 kW, vous pouvez activer le matériau pour vous assurer que les billes restent en surface, créant ainsi une rétro réflexion initiale optimale sans avoir besoin de saupoudrer de billes.
- Évitez les temps d'arrêt et réduisez le risque d'incendies accidentels grâce à la gâchette qui vous permet d'allumer et d'éteindre facilement le chalumeau sans outils supplémentaires.
- Le faible niveau sonore du chalumeau QL2 permettent de communiquer pendant le processus de pose et contribuent à un environnement de travail confortable, sûr et peu bruyant.

Article	Description
505672	Brûleur

Article	Description
505683	Kit QL2™ Pro
505687	Régulateur zone 7
505700	Soupape de non-retour, briquet et pierre.

Illustration	Description	Article	Conditionnement Quantité
	Billeur manuel	505634	1
	Pistolet pour Viaxi™ Primer 380 ml	303642	1
	Kit traceur pour bombe aérosol		1
	Traceur	505630	1
	Craie pour traceur	505716	1

Primaires

Description	Article	Conditionnement	Zone d'application	Utilisable avec
Geveko Primer	201904	20 L	Nombreuses surfaces	Peintures et MMA
		4 L		
Thermo Primer		20 L	Asphalte/bitume/ béton usés	Tout thermoplastique
		4 L		
Primer Viaxi	303641	380 ml	Nombreuses surfaces	Thermoplastique préformé
	303630	3,5 kg		
VIAPRIM	1000833	3,5 kg	Nombreuses surfaces	TacPad™/TacGuide™/ GripTech™ (pour une utilisation avec MTA Glue)

Peroxyde et durcisseurs

Description	Article	Conditionnement	Type	Utilisable avec
Peroxyde en poudre		0,1 kg	Poudre	MMA/ColdFill™/VIAPRIM ViaDecor™/MTA Glue
		80 g		
Peroxyde liquide		20 kg	Liquide	MMA
HSRoute™ POX-Hardner		0,85 kg	Poudre	HSRoute™ POX-Outdoor

Diluants et additifs

Description	Article	Conditionnement	Utilisable avec
Diluant AC		25 L	HSRoute™/3SRoute™
Solution AquaRoute™ Twin Dry	200664	5 L	AquaRoute™ UWS-BST

Agent d'adhérence

Description	Article	Conditionnement	Zone d'application	Utilisable avec
Actisol	1000640	5 L	Béton/asphalte	TacPad™/TacGuide™/GripTech™ (pour une utilisation avec le système MX)
	1000641	25 L		

Adhésif de marquage tactile

Description	Article	Taille de l'emballage/ dimensions	Utilisable avec
Colle MTA	1000591	8 kg	TacPad™ et TacGuide™ MTA
Couche adhésive – blanche	663648	600 x 300	TacPad™ et TacGuide™ THP
TacGlue	303650	3 kg	

Revêtement protecteur

Description	Article	Conditionnement	Utilisable avec
HSRoute™ Mattcoat – revêtement transparent		10 kg	Peintures solvantées

Billes de verre

Description	Article	Conditionnement	Utilisable avec
UCme™ 850-125 25 % NC S1,3	451035	20 kg	Thermoplastique appliqué à chaud
UCme™ 1700-600 10 % AGC4	451002	20 kg	
UCme™ 850-212	451017	20 kg	
UCme™ 850-212 3:1	404144	25 kg	
UCME 1180-212 25 % MP	451055	20 kg	
UCme™ 850 – 180 25 %	451052	20 kg	Marquages préformés
UCme™ 850 – 250 GG	452026	20 kg	



GEVEKO MARKINGS

Marking the future with you

